

31 de Julho
quarta-feira
19 horas

LEILÃO FAZENDA
PAU D'ALHO
& CONVIDADOS



70 TOUROS

REALIZAÇÃO



PATROCÍNIO



AVALIAÇÃO



ASSESSORIA



TRANSMISSÃO



RETRANSMISSÃO



INFORMAÇÕES ☎ (18) 3608.0999 ☎ (18) 99637.2999

#SIGA-NOS @ /CentralLeiloes f /centralleiloes

REGULAMENTO DO LEILÃO

O presente regulamento estabelecerá as normas que serão observadas durante o leilão, sendo que seu cumprimento será obrigatório a todos aqueles que, na condição de convidados, participantes e/ou promotores do evento, quiserem promover a aquisição ou venda de animal(is) ou produto(s) agrobusiness, ou como mero espectador.

1. DEFINIÇÕES

1.1 Considera-se LEILÃO o evento que visa a comercialização de animal(is) e/ou produto(s), pela melhor oferta de valores, efetuada de forma aberta e aceita por um leiloeiro.

1.2 Considera-se EMPRESA LEILOEIRA a empresa responsável pela organização e coordenação do leilão. O presente leilão será coordenado e organizado pela Central Leilões Ltda.

1.3 Considera-se LEILOEIRO a pessoa inscrita no Sindicato Nacional dos Leiloeiros Rurais, detentor de fé-pública, e que será responsável pela recepção das propostas de ofertas aos lotes comercializados, bem como pela batida do martelo e concretização do negócio.

1.4 Considera-se PROMOTOR DO EVENTO a(s) pessoa(s), física(s) ou jurídica(s), que for(em) responsável(is) pela promoção do evento e arrematação do(s) animal(is) ou produto(s) para serem comercializados no leilão.

1.5 Considera-se CONVIDADO a pessoa, física ou jurídica, que for proprietária de animal(is) ou produto(s) que será(o) comercializado(s) no leilão. Ao convidado também será permitida a realização de compras no leilão.

1.6 Considera-se PARTICIPANTE todo aquele que comparecer no leilão e que tenha interesse na compra de animal(is) ou produto(s) comercializado(s) no evento, ou como mero espectador.

1.7 Considera-se COMISSÃO DE COMPRA a comissão paga pelo comprador do(s) animal(is) / produto(s) à EMPRESA LEILOEIRA, que será anunciada pelo leiloeiro no início do leilão, cujo percentual incidirá sobre o valor total de cada lote apregoado.

1.8 Considera-se COMISSÃO DE VENDA a comissão paga pelo proprietário do(s) animal(is) / produto(s) ao PROMOTOR DO EVENTO / EMPRESA LEILOEIRA.

1.9 Considera-se PRODUTO tudo que não seja semovente e que possa ser comercializado em leilão, tais como: embrião, sêmen, etc.

1.10 Considera-se LANCE DE DEFESA o lance ofertado pelo próprio proprietário do animal(is) ou produto(s), quando não alcançado o preço esperado por este junto ao leilão. Nesta hipótese, o proprietário será responsável pelo pagamento das comissões de compra e venda acima previstas.

1.11 Considera-se LOTE o grupo de animais ou o animal individualmente e/ou de produtos a serem colocados à venda através de leilão, devidamente identificado no catálogo.

2. CADASTRO:

2.1 Todo aquele que pretenda apresentar lance no leilão deverá estar previamente cadastrado junto à Central Leilões Ltda, podendo encaminhar tal solicitação à empresa leiloeira com antecedência, para fins de análise e aprovação prévia dos cadastros. Nesta hipótese, o pedido de cadastramento importará em autorização automática à empresa leiloeira de consulta de informações do solicitante junto ao SERASA ou outros órgãos de proteção ao crédito.

2.2 A Central Leilões Ltda disponibilizará aos convidados e participantes um escritório no local do evento, podendo o cadastro ser efetuado neste local. Nesta hipótese, toda compra efetuada pelo convidado ou participante ficará condicionada à posterior aprovação do cadastro, bem como aceitação pelo VENDEDOR.

2.3 A presença dos convidados ou participantes no recinto do leilão importará em imediata autorização à Central Leilões Ltda em promover consultas sobre os mesmos junto ao SERASA ou outros órgãos de proteção ao crédito.

2.4 Os empregados da Central Leilões Ltda não estão autorizados a avaliar ou endossar qualquer comprador junto ao leilão.

2.5 A existência de cadastro não dispensará a necessidade de apresentação de avalista, caso seja solicitado pelo VENDEDOR ou pela Central Leilões Ltda.

2.6 Será permitida a compra de animal(is) / produto(s) mediante procuração por Instrumento Público, a qual deverá ser específica para aquele evento e deverá conter o valor máximo autorizado pelo outorgante e desde que este possua cadastro aprovado junto à Central Leilões Ltda, que permanecerá com referida procuração.

2.7 A Central Leilões Ltda atua como intermediária das transações, sendo responsável pela organização e coordenação do evento, não se responsabilizando pelo inadimplemento do comprador, seja em relação ao valor do(s) produto(s) / animal(is) adquirido(s), seja em relação às comissões de venda. Portanto, cabe ao vendedor manifestar-se sobre o cadastro do

comprador antes da assinatura do contrato de compra e venda, bem como exigir a assinatura de avalista antes da formalização deste contrato.

3. DO LEILOEIRO:

3.1 O leilão será realizado por um LEILOEIRO RURAL, devidamente inscrito nos órgãos próprios, sendo que a venda considerará efetuada com a batida do martelo, momento em que as partes, compradores e vendedores, estarão obrigados ao cumprimento do negócio fechado, exceto na hipótese de não aprovação do cadastro do comprador, na forma do item 02 supra.

3.2 Poderá o leiloeiro, durante o leilão, promover as alterações das presentes normas, estabelecer outras regras, alterar as disposições do catálogo, de lotes ou condições de pagamento, instituir preços mínimos, sem direito de reclamação ou indenização por parte dos convidados ou participantes.

4. DISPOSIÇÕES ESPECÍFICAS PARA LEILÃO DE PRENHEZES:

4.1 Salvo estipulação em contrário, nos casos de livre acasalamento ou embrião a ser coletado, a primeira parcela será considerada como sinal de negócio e devidas no ato. As demais parcelas somente poderão ser exigidas do(s) COMPRADOR(es) após o recebimento ou a retirada da(s) prenhez(es) confirmada(s). Caso o VENDEDOR tenha recebido antecipadamente alguma parcela e a prenhez não consiga se realizar o VENDEDOR restituirá ao(s) COMPRADOR(es) o valor recebido.

4.2. PRENHEZES RECEPTORAS:

4.2.1. O VENDEDOR se responsabiliza em apresentar a(s) receptora(s) em perfeitas condições físicas, com boa habilidade maternal, a fim de bem criar o embrião.

4.2.2. O COMPRADOR, por sua vez, se compromete a mantê-la(s) sob as mesmas condições de manejo e trato, a fim de não prejudicar o desenvolvimento do embrião adquirido.

4.2.3. O COMPRADOR deverá comunicar imediatamente o VENDEDOR em caso de óbito da receptora e/ou da "cria", bem como de qualquer intercorrência que venha a surgir durante o período gestacional.

4.3. EMBRIÕES A SEREM COLETADOS:

4.3.1. É de responsabilidade de VENDEDOR a coleta e transferência do referido acasalamento, tendo o prazo máximo de 90 dias para a entrega da receptora prenhe, a contar da data da assinatura do presente Contrato, findo o qual poderá o COMPRADOR optar, em comum acordo com o VENDEDOR, escolher outro acasalamento já realizado, de igual importância e valor.

4.4. LIVRES ACASALAMENTOS:

4.4.1. O VENDEDOR oferece a doadora para ser acasalada com o touro da escolha do COMPRADOR, ficando a mesma na propriedade do titular.

4.4.2. O COMPRADOR tem o prazo máximo de 30 dias para enviar o sêmen do reprodutor escolhido, ou autorizar o proprietário da doadora a acasalá-la segundo seu critério.

4.4.3. Todas as despesas provenientes do transporte e aquisição de sêmen que porventura possam ocorrer, serão de inteira responsabilidade do COMPRADOR.

4.4.4. Do acasalamento em questão o COMPRADOR terá direito a apenas uma prenhez proveniente da lavagem, salvo disposição em contrário e acordado entre as partes. Terá também direito a optar se tal prenhez será sexada de macho ou fêmea.

4.4.5. O VENDEDOR garante ao COMPRADOR que a prenhez adquirida venha a nascer com saúde, com garantia de receber RGN (registro geral de nascimento) e RGD (registro geral definitivo).

4.4.6. Caso o produto nascido não preencha os requisitos mencionados no item anterior, deverá o VENDEDOR substituir o produto, caso não possua o mesmo acasalamento, de comum acordo com o COMPRADOR, substituí-lo por outro já nascido de igual categoria e valor.

4.5 A(s) prenhez(es) será(ão) entregue(s) por malha viária, podendo ainda o COMPRADOR retirá-la da propriedade de origem, sob sua conta e responsabilidade.

5. DISPOSIÇÕES ESPECÍFICAS PARA LEILÃO DE SÊMEN:

5.1. O VENDEDOR responde pela qualidade do sêmen de animal de sua propriedade posto a venda.

5.2. Todo lote de sêmen deverá estar à disposição do COMPRADOR para ser retirado em local previamente estipulado. Nos casos em que a entrega do sêmen for feita por empresa de coleta, as despesas decorrentes deste procedimento correrão por conta e risco do COMPRADOR.

Quando o sêmen de animal, comercializado for do estoque particular do VENDEDOR, o COMPRADOR deverá providenciar botijão para o transporte, correndo por conta deste todo e qualquer risco.

5.3. Caso queira, poderá o COMPRADOR, no ato da retirada, testar a qualidade do sêmen adquirido, em sendo este raro, desde que seja realizado por profissionais credenciados por uma das centrais de coleta do país.

6. DISPOSIÇÕES GERAIS PARA TODOS OS LEILÕES:

6.1. O leiloeiro apregoará, no início de cada lote, o valor do lance que, multiplicado pelo número de parcelas determinadas, formará o preço total de venda e compra do(s) animal(is)/ produto(s). Também será informada a condição de cada venda, data de vencimento das parcelas, condições gerais do(s) produto(s) ou a(s) condição(ões) física(s) do(s) animal(is) referentes a cada lote.

6.2. Os leilões referentes à gado de elite, embrião e sêmen serão realizados com CLÁUSULA DE RESERVA DE DOMÍNIO, que abrangerá inclusive as "crias" advindas destes, conforme disposto no artigo 95 do Código Civil.

6.3. Excetuando o disposto no item 2. deste Regulamento (aprovação de cadastro), as vendas efetuadas durante o leilão são irrevogáveis e irrevogáveis, obrigando comprador e vendedor ao seu cumprimento, por si e por seus herdeiros ou sucessores.

6.4. Ainda que existente índice deflacionário divulgado pelo Governo Federal, os preços estabelecidos no leilão não serão alterados.

6.5. Caberá ao comprador o pagamento do ICMS e ao vendedor o recolhimento do mesmo, referente ao lote adquirido, devendo o segundo informar a Central Leilões Ltda o número de inscrição junto à Receita Estadual.

6.6. A participação no leilão de qualquer pessoa, seja comprador ou vendedor, implicará na presunção de aceitação de todas as normas previstas neste Regulamento, e, face disponibilização deste Regulamento a todos que se encontram presentes no recinto do leilão através do catálogo, não poderá alegar desconhecimento para eximir de seu cumprimento.

6.7. Compradores domiciliados fora do país deverão informar-se no escritório sobre as condições que regem a compra e venda, que no caso presente somente se operará com o pagamento à vista, em moeda corrente do país, no ato do negócio.

6.8. Salvo estabelecido de forma diversa, por escrito, antes do leilão, o comprador será responsável pelo pagamento da comissão de compra, a qual recai sobre o valor do lote no momento da batida do martelo, em favor da EMPRESA LEILOEIRA, cujo percentual será divulgado pelo leiloeiro no início do evento.

6.9. Salvo estabelecido de forma diversa, por escrito, antes do leilão, o vendedor será responsável pelo pagamento da comissão de venda, a qual recai sobre o valor do lote no momento da batida do martelo, em favor do PROMOTOR DO EVENTO / EMPRESA LEILOEIRA, cujo percentual foi acordado anteriormente entre as partes.

6.10. As taxas do leilão, assim como as comissões, para comprador e vendedor, são irrevogáveis e irretiráveis. No caso da não concretização do negócio após o remate, a parte responsável pelo cancelamento do negócio arcará com as mesmas em sua totalidade.

6.11. Em caso de pagamento à vista das parcelas de compra, o desconto poderá ser concedido pelo vendedor, mas tal desconto não recairá sobre as comissões em favor da Leiloeira.

6.12. No lance de defesa, conforme definição do item 1.10 deste regulamento, o proprietário do animal será responsável pelo pagamento da comissão de compra e venda em favor do PROMOTOR DO EVENTO / EMPRESA LEILOEIRA, sobre o valor do lote no momento da batida do martelo.

6.13. Não serão aceitos pagamentos das parcelas vencíveis no ato da compra com cheques de terceiros.

6.14. Todos os pagamentos efetuados em cheque somente serão considerados quitados com a respectiva compensação.

6.15. As GTAS (Guias de Trânsito dos Animais) serão emitidas exclusivamente em nome do comprador e não poderão ser transferidas a terceiros.

6.16. Os catálogos do leilão são de responsabilidade dos vendedores, não sendo a Central Leilões Ltda responsável por eventuais erros constantes nestes, os quais inclusive poderão ser retificados pelo leiloeiro.

6.17. Quando da batida do martelo os lances forem simultâneos entre dois compradores, o leiloeiro pedirá o retorno do animal à pista e reiniciará a venda dos mesmos, a partir do lance em questão, para o desempate.

6.18. Serão de exclusiva responsabilidade do VENDEDOR o(s) animal(is) colocado(s) a leilão estar(em) saudável(eis), com toda a documentação sanitária atualizada, bem como sua guarda, manutenção e segurança, durante o tempo em que se mantiver(em) no local do leilão, seja no estábulo, em sua propriedade, para os casos de Leilão Virtual, em trânsito ou enquanto estiverem sendo exibidos na pista, até o momento da batida do martelo, passando então, tais responsabilidades a serem exclusivas do COMPRADOR, não restando à Central Leilões Ltda. nenhum ônus sobre os itens mencionados, bem como, em caso de acidente e danos que, eventualmente, venha(m) a ocorrer com o(s) animal(is).

6.18.1. É de responsabilidade do VENDEDOR a veracidade de todas as informações fornecidas a leiloeira referente ao(s) animal(is) e/ou produto(s) colocado(s) a leilão. Bem como, fica o VENDEDOR responsável, cível e criminalmente pela omissão de informar a empresa Leiloeira sobre qualquer intercorrência relacionadas ao(s) animal(is) e/ou produto(s) até o momento

do leilão.

6.18.2. Após a batida do martelo, a venda será considerada irrevogável e irrevogável, correndo a partir de então, por conta e risco do COMPRADOR, a vida e integridade física do(s) animal(is), razão pela qual, é facultado a este COMPRADOR, caso opte e se responsabilize pelas despesas, contratar cobertura securitária ao(s) animal(is) arrematados.

6.18.3. A morte do(s) animal(is), com seguro ou não, anomalias físicas encontradas no animal(is) por exames radiológicos ou outros, perca de prenhes, estado do(s) animal(is) no ato da entrega pelo VENDEDOR e outros motivos não inerentes ao momento da venda) a leiloeira não se obriga nos termos deste regulamento.

6.18.4. Tanto para os leilões presenciais, bem como para os leilões virtuais, após a batida do martelo, fica facultado entre VENDEDOR e COMPRADOR decidirem o momento mais apropriado para o transporte do(s) animal(is). Porém, os riscos inerentes ao(s) animal(is) arrematados até o momento do seu transporte, correrá por conta exclusiva do COMPRADOR, não podendo o VENDEDOR ficar responsável pela vida e integridade física do(s) animal(is) até seu efetivo embarque para transporte, salvo comprovada sua exclusiva culpa.

6.19. No caso de comercialização efetuada através de canal fechado de televisão (Leilões Virtuais), o vendedor compromete-se a entregar o(s) animal(is) (independente do local de entrega), somente quando tiver em sua posse a respectiva documentação de venda, devidamente assinada pelo comprador, eximindo a Central Leilões Ltda de qualquer responsabilidade se a presente cláusula não for cumprida.

7. DA AUTORIZAÇÃO DE USO DO NOME, IMAGEM E VOZ DOS PRESENTES AO LEILÃO:

7.1. A entrada da pessoa no recinto do leilão importará na presunção em favor da EMPRESA LEILOEIRA e do PROMOTOR DO EVENTO, sem ônus a estes, ao uso de seus NOMES, IMAGENS e SOM durante a realização do evento, bem como após a ocorrência deste para fins de divulgação do resultado final alcançado. Autorizam, também, a divulgação em periódicos e em site de todas as informações referentes ao leilão, tais como: nome do comprador, do vendedor, do animal ou produto comercializado e o valor efetivo da transação. Finalmente, fica autorizada a gravação de todas as imagens do leilão e dos participantes, bem como a transmissão ao vivo destas por canal fechado de televisão e, ainda, a divulgação de fotos em periódicos e em site próprio da EMPRESA LEILOEIRA.

8. DO CONTRATO DE COMPRA E VENDA:

8.1. Ao final da venda de cada lote a Central Leilões Ltda promoverá a emissão do contrato de compra e venda, bem como das notas promissórias referentes ao leilão, as quais serão assinadas imediatamente pelo vendedor e comprador. As notas fiscais referentes às vendas, que deverão ser emitidas pelos vendedores, bem como a nota fiscal da comissão de compra a ser emitida pela empresa leiloeira, serão efetuadas posteriormente.

8.2. Ficam fazendo parte integrante do contrato de compra e venda todas as regras constantes neste regulamento, bem como outras que forem estabelecidas pelo leiloeiro durante o leilão.

"É proibida a reprodução em parte ou no todo".



LEILÃO FAZENDA

PAU D'ALHO

& CONVIDADOS

01

KALI HWA OURO BRANCO

SEXO: MACHO • REG: HWA 5433 • RAÇA: NELORE PO • NASC.: 17/08/2022

PESO: 720 KG • PE: 39 CM

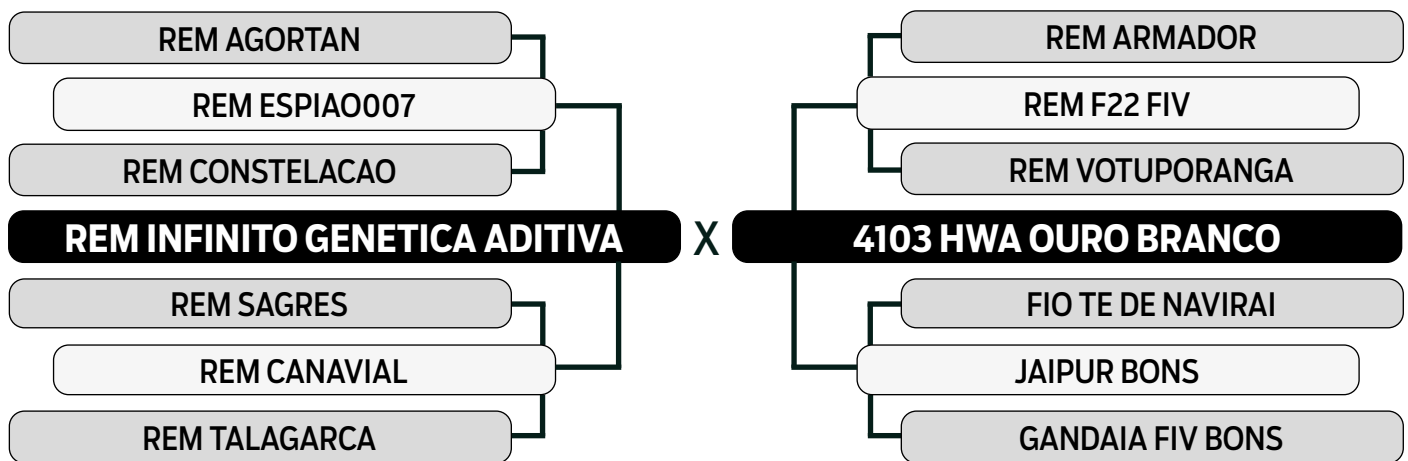

| | MGTe | MP120 | DP210 | DP450 | DPE365 | DPE450 | DAOL | DACAB | DSTAY | DPN |
|------------|-------|-------|-------|-------|--------|--------|------|-------|-------|------|
| TOP INDICE | 27.54 | 0.58 | 16.46 | 28.32 | 1.16 | 0.83 | 5.68 | 0.51 | 83.16 | 2.35 |
| | 2% | 54% | 1% | 2% | 6% | 16% | 0.5% | 5% | 8% | 100% |

| | iABCZ | PD-ED | PS-ED | PM-EM | TMD | IPP | STAY | PE-365 | AOL | ACAB | MAR | M |
|-------------|-------|-------|-------|-------|------|--------|-------|--------|-------|-------|------|-------|
| DECA INDICE | 25.63 | 11.51 | 24.35 | 1.93 | 8.56 | -30.36 | 39.99 | 1.214 | 4.855 | 3.412 | 3.05 | 4.499 |
| | 1 | 1 | 1 | 2 | 1 | 1 | 1 | 1 | 1 | 1 | 1 | 1 |



CLIQUE AQUI



PARA VER O VÍDEO DO LOTE

LEILÃO FAZENDA

PAU D'ALHO

& CONVIDADOS

02

KENTIANO HWA OURO BRANCO

SEXO: MACHO • REG: HWA 5604 • RAÇA: NELORE PO • NASC.: 03/10/2022

PESO: 720 KG • PE: 39 CM

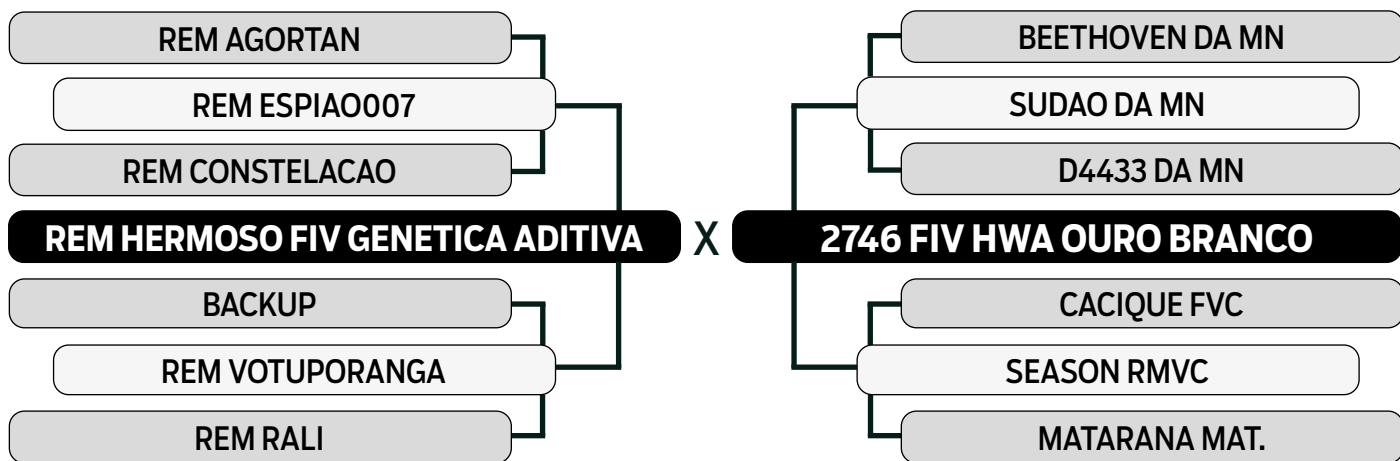

| | MGTe | MP120 | DP210 | DP450 | DPE365 | DPE450 | DAOL | DACAB | DSTAY | DPN |
|--------|-------|-------|-------|-------|--------|--------|------|-------|-------|------|
| TOP | 24.43 | 3.40 | 10.52 | 25.00 | 1.62 | 2.11 | 5.34 | 1.08 | 82.63 | 0.62 |
| INDICE | 4% | 6% | 8% | 3% | 2% | 1% | 1% | 0.5% | 9% | 62% |

| | iABCZ | PD-ED | PS-ED | PM-EM | TMD | IPP | STAY | PE-365 | AOL | ACAB | MAR | M |
|--------|-------|-------|-------|-------|------|--------|-------|--------|-------|-------|------|-------|
| DECA | 25.31 | 9.39 | 21.56 | 0.98 | 6.73 | -30.69 | 42.34 | 1.323 | 4.488 | 2.517 | 1.87 | 5.569 |
| INDICE | 1 | 1 | 1 | 4 | 1 | 1 | 1 | 1 | 1 | 1 | 1 | 1 |



CLIQUE AQUI



PARA VER O VÍDEO DO LOTE

LEILÃO FAZENDA

PAU D'ALHO

& CONVIDADOS

03

KADENCIADO HWA OURO BRANCO

SEXO: MACHO • REG: HWA 5460 • RAÇA: NELORE PO • NASC.: 20/08/2022

PESO: 754 KG • PE: 36 CM

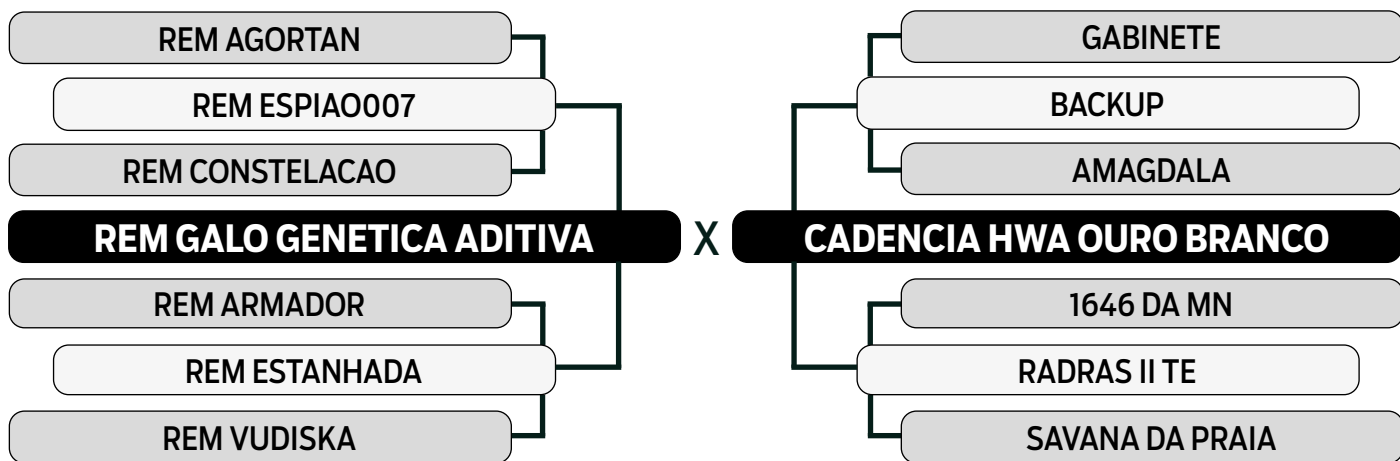

| | MGTe | MP120 | DP210 | DP450 | DPE365 | DPE450 | DAOL | DACAB | DSTAY | DPN |
|--------|-------|-------|-------|-------|--------|--------|------|-------|-------|------|
| TOP | 27.55 | 1.70 | 17.19 | 33.60 | 0.58 | 0.63 | 4.20 | 0.11 | 89.21 | 1.42 |
| INDICE | 2% | 25% | 1% | 0.5% | 20% | 22% | 2% | 25% | 2% | 93% |

| | iABCZ | PD-ED | PS-ED | PM-EM | TMD | IPP | STAY | PE-365 | AOL | ACAB | MAR | M |
|--------|-------|-------|-------|-------|------|--------|-------|--------|-------|-------|------|-------|
| DECA | 29.61 | 15.69 | 32.33 | -0.54 | 6.82 | -40.11 | 41.16 | 0.573 | 5.068 | 3.067 | 2.85 | 5.166 |
| INDICE | 1 | 1 | 1 | 7 | 1 | 1 | 1 | 2 | 1 | 1 | 1 | 1 |



CLIQUE AQUI



PARA VER O VÍDEO DO LOTE

LEILÃO FAZENDA

PAU D'ALHO

& CONVIDADOS

04

KAAN HWA OURO BRANCO

SEXO: MACHO • REG: HWA 5371 • RAÇA: NELORE PO • NASC.: 06/08/2022

PESO: 724 KG • PE: 39 CM

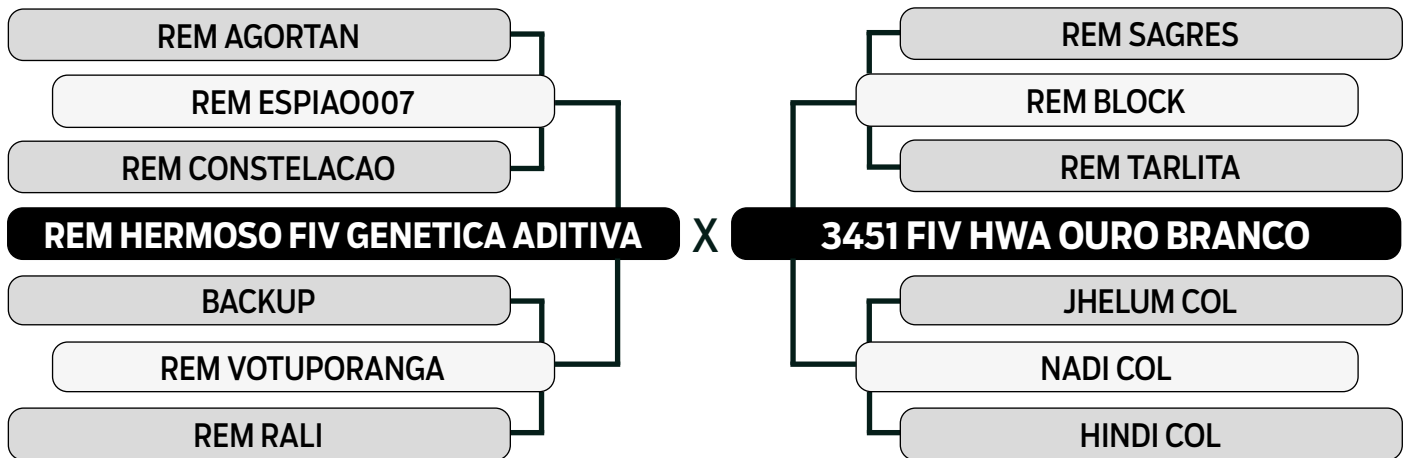

| | MGTe | MP120 | DP210 | DP450 | DPE365 | DPE450 | DAOL | DACAB | DSTAY | DPN |
|--------|-------|-------|-------|-------|--------|--------|------|-------|-------|------|
| TOP | 23.04 | 2.80 | 11.53 | 25.64 | 1.41 | 1.68 | 2.08 | 0.44 | 86.32 | 0.30 |
| INDICE | 6% | 10% | 6% | 3% | 3% | 3% | 14% | 6% | 5% | 41% |

| | iABCZ | PD-ED | PS-ED | PM-EM | TMD | IPP | STAY | PE-365 | AOL | ACAB | MAR | M |
|--------|-------|-------|-------|-------|------|--------|-------|--------|-------|-------|------|-------|
| DECA | 21.17 | 8.65 | 22.84 | 1.87 | 6.31 | -27.88 | 35.81 | 1.352 | 2.316 | 3.345 | 2.19 | 4.931 |
| INDICE | 1 | 1 | 1 | 2 | 1 | 1 | 1 | 1 | 1 | 1 | 1 | 1 |



CLIQUE AQUI



PARA VER O VÍDEO DO LOTE

LEILÃO FAZENDA

PAU D'ALHO

& CONVIDADOS

05

KAIBAD HWA OURO BRANCO

SEXO: MACHO • REG: HWA 5393 • RAÇA: NELORE PO • NASC.: 11/08/2022

PESO: 670 KG • PE: 37.5 CM

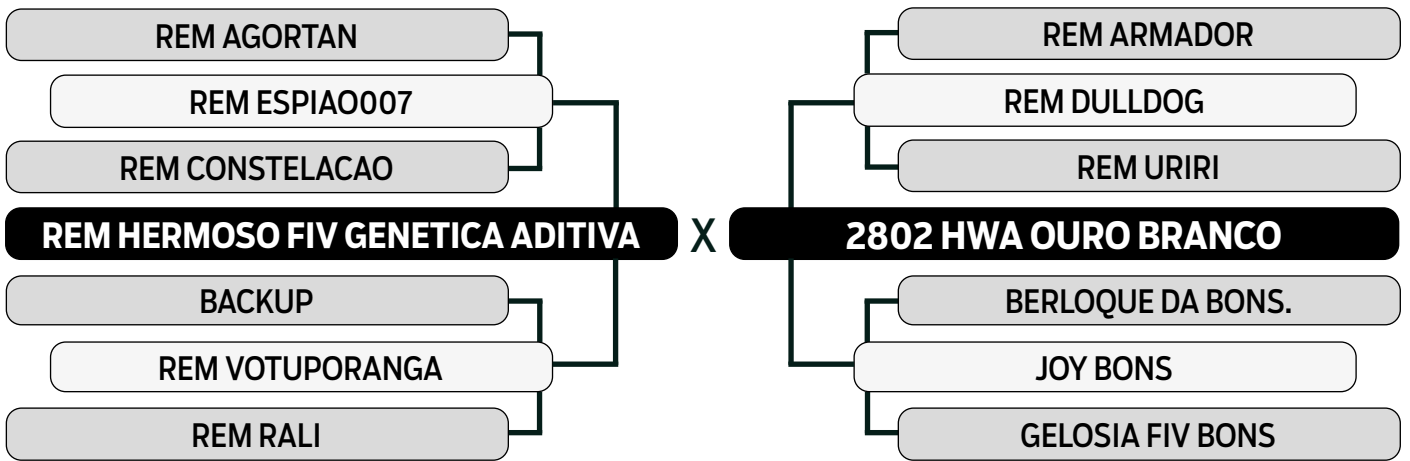

| | MGTe | MP120 | DP210 | DP450 | DPE365 | DPE450 | DAOL | DACAB | DSTAY | DPN |
|--------|-------|-------|-------|-------|--------|--------|------|-------|-------|------|
| TOP | 26.45 | 2.02 | 13.10 | 26.78 | 1.59 | 2.37 | 3.33 | 1.25 | 85.51 | 0.04 |
| INDICE | 2% | 19% | 4% | 3% | 2% | 0.5% | 5% | 0.5% | 5% | 25% |

| | iABCZ | PD-ED | PS-ED | PM-EM | TMD | IPP | STAY | PE-365 | AOL | ACAB | MAR | M |
|--------|-------|-------|-------|-------|------|--------|-------|--------|-------|-------|------|-------|
| DECA | 28.50 | 12.68 | 29.47 | 1.31 | 8.00 | -23.72 | 42.44 | 1.710 | 4.091 | 5.924 | 2.51 | 2.818 |
| INDICE | 1 | 1 | 1 | 3 | 1 | 1 | 1 | 1 | 1 | 1 | 1 | 1 |



CLIQUE AQUI  **PARA VER O VÍDEO DO LOTE**

LEILÃO FAZENDA

PAU D'ALHO

& CONVIDADOS

06

KARAJA HWA OURO BRANCO

SEXO: MACHO • REG: HWA 5485 • RAÇA: NELORE PO • NASC.: 23/08/2022

PESO: 700 KG • PE: 36 CM

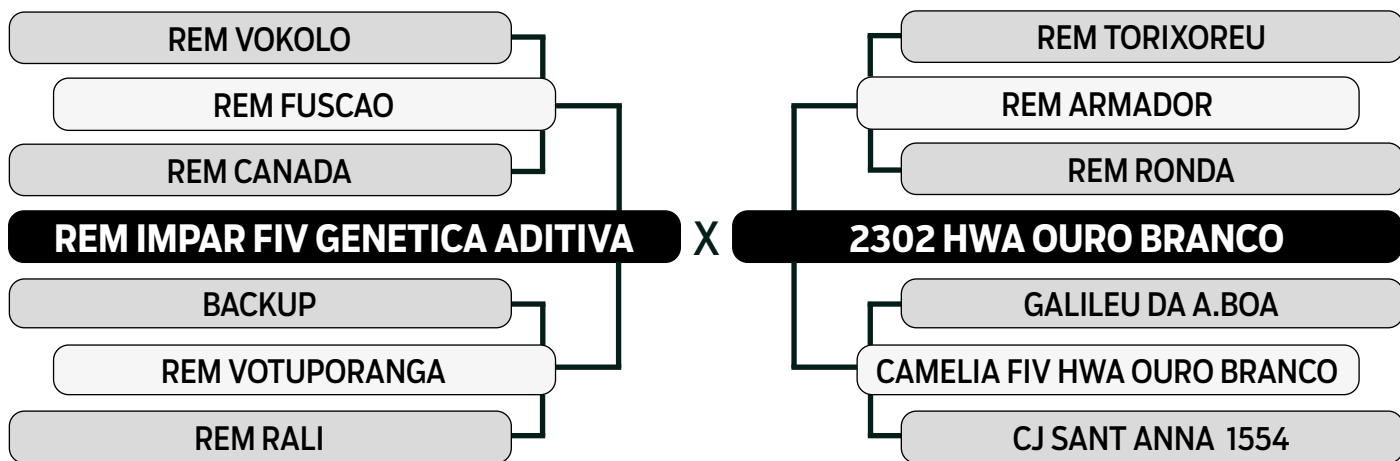

| | MGTe | MP120 | DP210 | DP450 | DPE365 | DPE450 | DAOL | DACAB | DSTAY | DPN |
|--------|-------|-------|-------|-------|--------|--------|------|-------|-------|------|
| TOP | 23.50 | 2.73 | 14.19 | 21.31 | 1.17 | 1.09 | 5.42 | 0.46 | 86.47 | 2.88 |
| INDICE | 5% | 10% | 3% | 7% | 6% | 10% | 0.5% | 6% | 4% | 100% |

| | iABCZ | PD-ED | PS-ED | PM-EM | TMD | IPP | STAY | PE-365 | AOL | ACAB | MAR | M |
|--------|-------|-------|-------|-------|-------|--------|-------|--------|-------|-------|------|-------|
| DECA | 24.80 | 12.49 | 22.39 | 3.51 | 11.43 | -13.07 | 39.72 | 1.435 | 4.192 | 2.682 | 1.68 | 6.155 |
| INDICE | 1 | 1 | 1 | 1 | 1 | 2 | 1 | 1 | 1 | 1 | 1 | 1 |



CLIQUE AQUI



PARA VER O VÍDEO DO LOTE

LEILÃO FAZENDA

PAU D'ALHO

& CONVIDADOS

07

KEELUT HWA OURO BRANCO

SEXO: MACHO • REG: HWA 5565 • RAÇA: NELORE PO • NASC.: 25/09/2022

PESO: 720 KG • PE: 40.5 CM

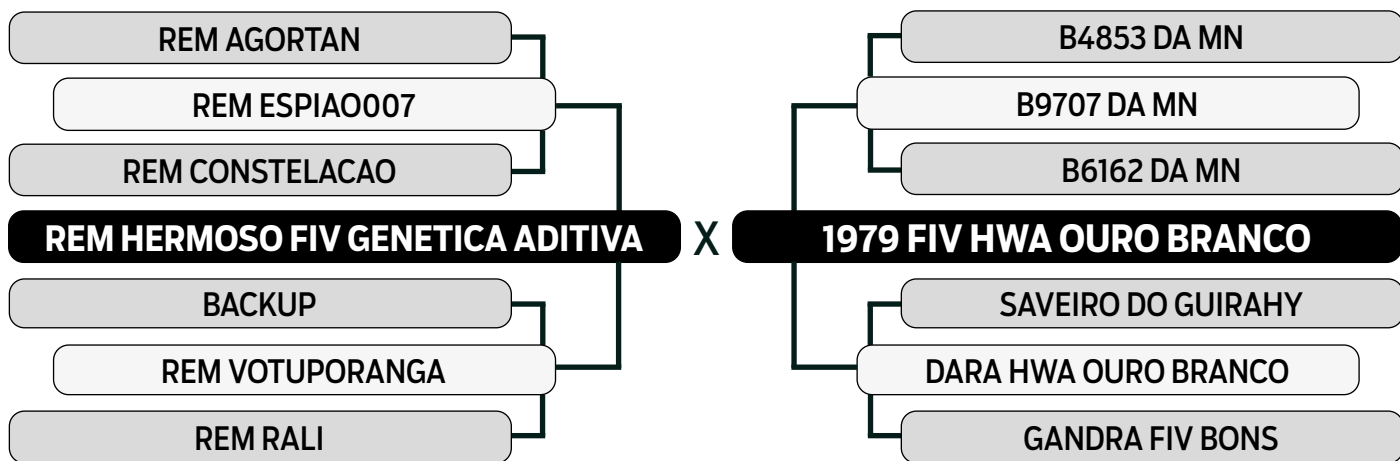

| | MGTe | MP120 | DP210 | DP450 | DPE365 | DPE450 | DAOL | DACAB | DSTAY | DPN |
|--------|-------|-------|-------|-------|--------|--------|------|-------|-------|------|
| TOP | 24.90 | 5.90 | 12.63 | 27.36 | 1.89 | 2.37 | 1.62 | 0.42 | 91.04 | 0.36 |
| INDICE | 3% | 0.5% | 5% | 2% | 0.5% | 0.5% | 19% | 7% | 1% | 45% |

| | iABCZ | PD-ED | PS-ED | PM-EM | TMD | IPP | STAY | PE-365 | AOL | ACAB | MAR | M |
|--------|-------|-------|-------|-------|-------|--------|-------|--------|-------|-------|------|-------|
| DECA | 28.40 | 9.78 | 25.71 | 5.03 | 10.71 | -24.27 | 41.62 | 1.934 | 1.647 | 5.037 | 1.09 | 5.610 |
| INDICE | 1 | 1 | 1 | 1 | 1 | 1 | 1 | 1 | 2 | 1 | 1 | 1 |



CLIQUE AQUI



PARA VER O VÍDEO DO LOTE

LEILÃO FAZENDA

PAU D'ALHO

& CONVIDADOS

08

KEELOGG HWA OURO BRANCO

SEXO: MACHO • REG: HWA 5560 • RAÇA: NELORE PO • NASC.: 24/09/2022

PESO: 676 KG • PE: 38 CM

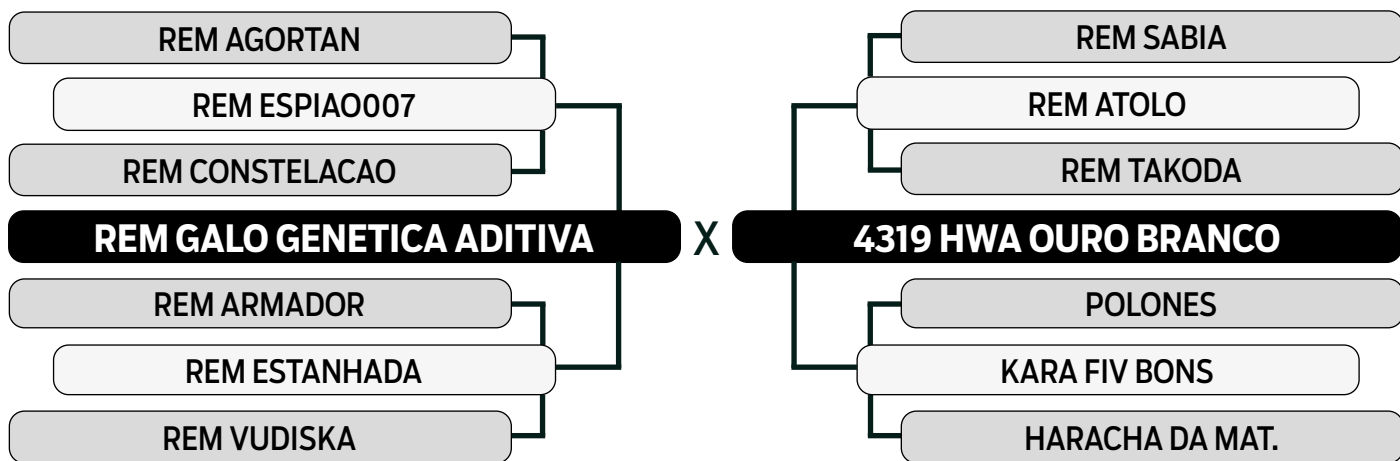

| | MGTe | MP120 | DP210 | DP450 | DPE365 | DPE450 | DAOL | DACAB | DSTAY | DPN |
|--------|-------|-------|-------|-------|--------|--------|------|-------|-------|------|
| TOP | 24.72 | 3.39 | 10.68 | 25.84 | 1.38 | 1.55 | 3.25 | 0.52 | 85.80 | 1.24 |
| INDICE | 4% | 6% | 8% | 3% | 3% | 4% | 6% | 5% | 5% | 90% |

| | iABCZ | PD-ED | PS-ED | PM-EM | TMD | IPP | STAY | PE-365 | AOL | ACAB | MAR | M |
|--------|-------|-------|-------|-------|------|--------|-------|--------|-------|-------|------|-------|
| DECA | 24.55 | 8.89 | 20.91 | 3.82 | 9.40 | -26.44 | 39.86 | 1.415 | 3.496 | 3.298 | 0.32 | 4.634 |
| INDICE | 1 | 1 | 1 | 1 | 1 | 1 | 1 | 1 | 1 | 1 | 4 | 1 |



CLIQUE AQUI



PARA VER O VÍDEO DO LOTE

LEILÃO FAZENDA

PAU D'ALHO

& CONVIDADOS

09

KALAPALO HWA OURO BRANCO

SEXO: MACHO • REG: HWA 5427 • RAÇA: NELORE PO • NASC.: 16/08/2022

PESO: 666 KG • PE: 36 CM

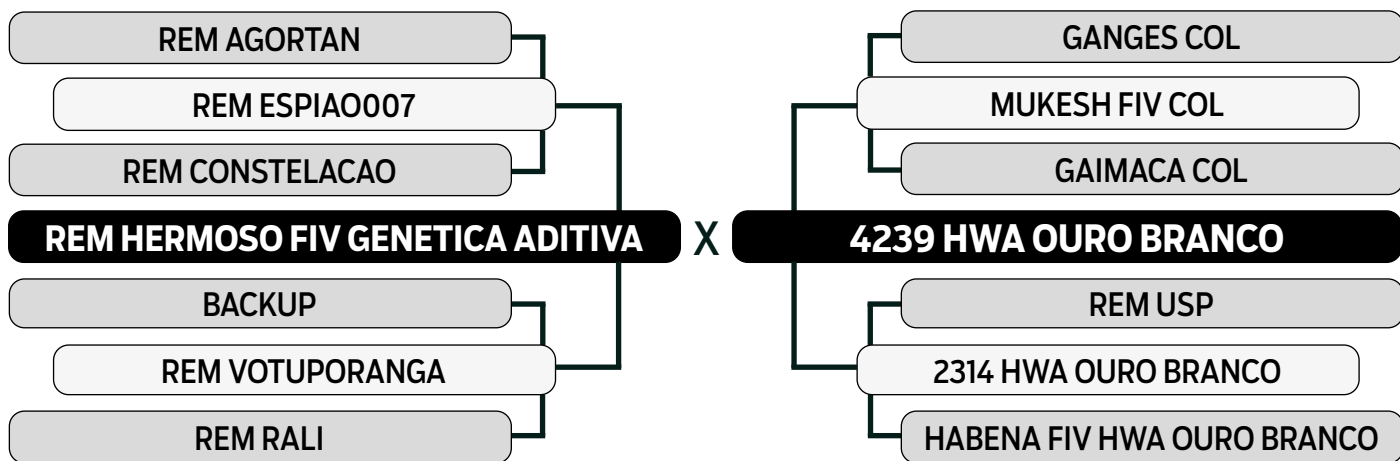

| | MGTe | MP120 | DP210 | DP450 | DPE365 | DPE450 | DAOL | DACAB | DSTAY | DPN |
|--------|-------|-------|-------|-------|--------|--------|------|-------|-------|------|
| TOP | 23.21 | 3.80 | 10.70 | 22.28 | 1.09 | 1.63 | 0.78 | 1.40 | 83.35 | 0.46 |
| INDICE | 5% | 4% | 8% | 6% | 7% | 3% | 33% | 0.1% | 8% | 51% |

| | iABCZ | PD-ED | PS-ED | PM-EM | TMD | IPP | STAY | PE-365 | AOL | ACAB | MAR | M |
|--------|-------|-------|-------|-------|------|--------|-------|--------|-------|-------|------|-------|
| DECA | 29.09 | 11.54 | 25.75 | 2.26 | 8.81 | -41.70 | 41.72 | 1.026 | 1.647 | 4.606 | 2.29 | 4.373 |
| INDICE | 1 | 1 | 1 | 2 | 1 | 1 | 1 | 1 | 2 | 1 | 1 | 1 |



CLIQUE AQUI



PARA VER O VÍDEO DO LOTE

LEILÃO FAZENDA

PAU D'ALHO

& CONVIDADOS

10

KENTUCKY HWA OURO BRANCO

SEXO: MACHO • REG: HWA 5574 • RAÇA: NELORE PO • NASC.: 26/09/2022

PESO: 652 KG • PE: 39 CM

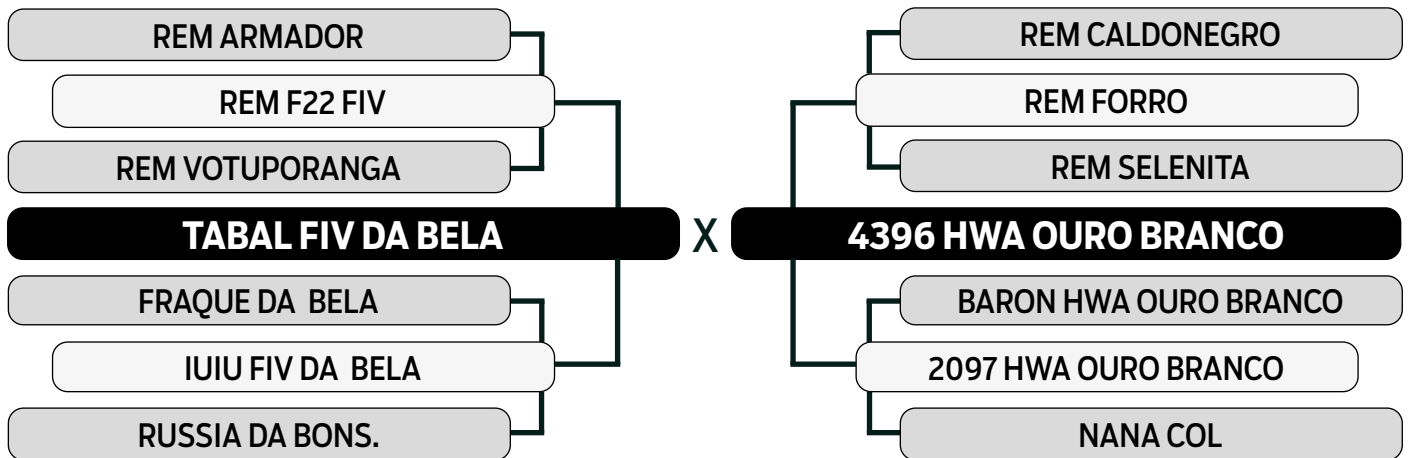

| | MGTe | MP120 | DP210 | DP450 | DPE365 | DPE450 | DAOL | DACAB | DSTAY | DPN |
|--------|-------|-------|-------|-------|--------|--------|------|-------|-------|------|
| TOP | 27.46 | 3.43 | 13.09 | 26.64 | 0.73 | 1.05 | 6.89 | -0.32 | 84.68 | 1.27 |
| INDICE | 2% | 5% | 4% | 3% | 15% | 11% | 0.1% | 95% | 6% | 91% |

| | iABCZ | PD-ED | PS-ED | PM-EM | TMD | IPP | STAY | PE-365 | AOL | ACAB | MAR | M |
|--------|-------|-------|-------|-------|------|--------|-------|--------|-------|-------|------|-------|
| DECA | 22.64 | 13.27 | 24.65 | 0.57 | 7.23 | -19.11 | 38.38 | 0.618 | 6.335 | 1.629 | 2.32 | 3.436 |
| INDICE | 1 | 1 | 1 | 5 | 1 | 1 | 1 | 1 | 1 | 1 | 1 | 1 |



CLIQUE AQUI



PARA VER O VÍDEO DO LOTE

LEILÃO FAZENDA

PAU D'ALHO

& CONVIDADOS

11

KEENERCH HWA OURO BRANCO

SEXO: MACHO • REG: HWA 5570 • RAÇA: NELORE PO • NASC.: 26/09/2022

PESO: 714 KG • PE: 36.5 CM

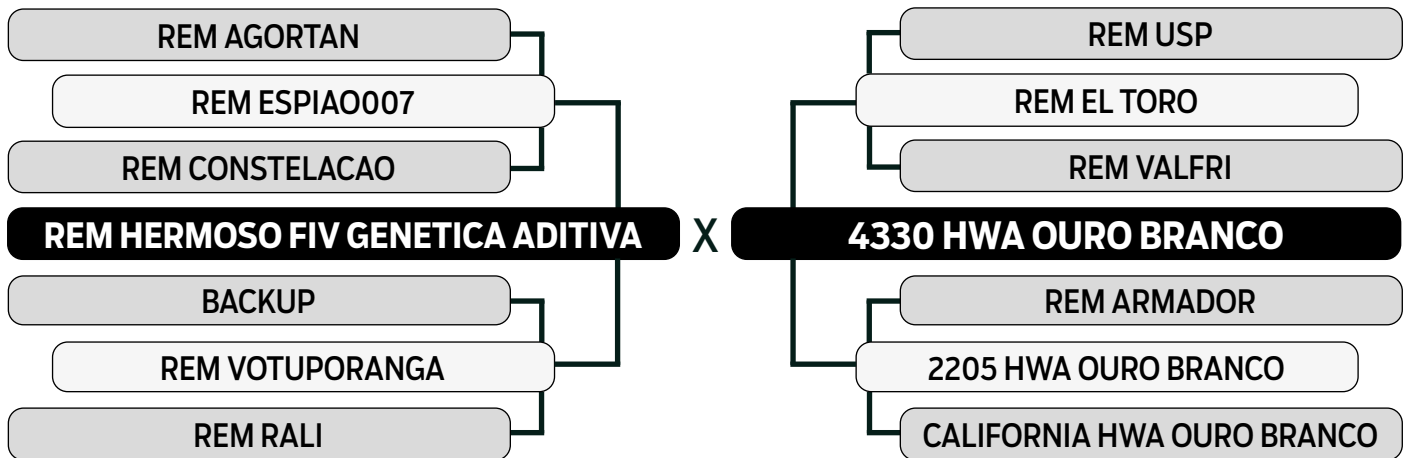

| | MGTe | MP120 | DP210 | DP450 | DPE365 | DPE450 | DAOL | DACAB | DSTAY | DPN |
|-------|-------|-------|-------|-------|--------|--------|------|-------|-------|-------|
| TOP | 27.49 | 2.30 | 14.29 | 30.69 | 1.54 | 1.68 | 2.98 | 1.21 | 85.49 | -0.53 |
| INDEX | 2% | 15% | 3% | 1% | 2% | 3% | 7% | 0.5% | 5% | 5% |

| | iABCZ | PD-ED | PS-ED | PM-EM | TMD | IPP | STAY | PE-365 | AOL | ACAB | MAR | M |
|-------|-------|-------|-------|-------|------|--------|-------|--------|-------|-------|------|-------|
| DECA | 29.75 | 12.82 | 30.06 | 2.08 | 8.59 | -35.32 | 41.02 | 1.238 | 3.170 | 7.034 | 0.13 | 6.219 |
| INDEX | 1 | 1 | 1 | 2 | 1 | 1 | 1 | 1 | 1 | 1 | 5 | 1 |



CLIQUE AQUI



PARA VER O VÍDEO DO LOTE

LEILÃO FAZENDA

PAU D'ALHO

& CONVIDADOS

12

KANEL HWA OURO BRANCO

SEXO: MACHO • REG: HWA 5456 • RAÇA: NELORE PO • NASC.: 19/08/2022

PESO: 702 KG • PE: 37.5 CM

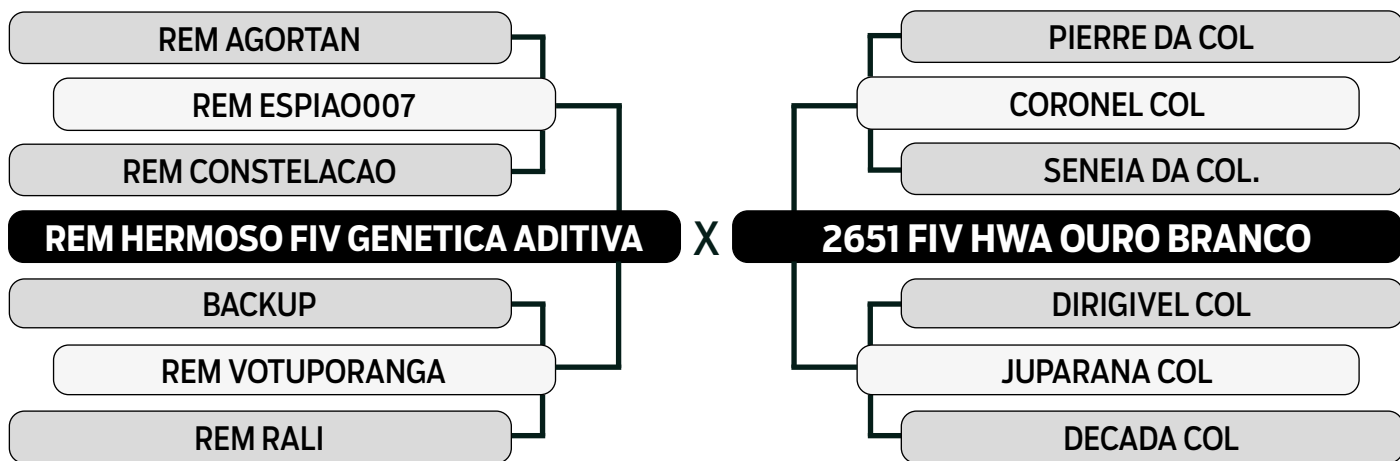

| | MGTe | MP120 | DP210 | DP450 | DPE365 | DPE450 | DAOL | DACAB | DSTAY | DPN |
|--------|-------|-------|-------|-------|--------|--------|------|-------|-------|------|
| TOP | 20.81 | 1.11 | 12.06 | 24.59 | 1.55 | 1.94 | 0.73 | 0.96 | 81.33 | 0.77 |
| INDICE | 9% | 39% | 5% | 4% | 2% | 2% | 34% | 1% | 11% | 71% |

| | iABCZ | PD-ED | PS-ED | PM-EM | TMD | IPP | STAY | PE-365 | AOL | ACAB | MAR | M |
|--------|-------|-------|-------|-------|------|--------|-------|--------|-------|-------|------|-------|
| DECA | 17.39 | 8.62 | 20.29 | -0.48 | 2.99 | -13.69 | 37.44 | 1.181 | 0.979 | 4.347 | 0.26 | 3.181 |
| INDICE | 1 | 1 | 1 | 7 | 3 | 2 | 1 | 1 | 3 | 1 | 4 | 1 |



CLIQUE AQUI



PARA VER O VÍDEO DO LOTE

LEILÃO FAZENDA

PAU D'ALHO

& CONVIDADOS

13

KACHIN HWA OURO BRANCO

SEXO: MACHO • REG: HWA 5376 • RAÇA: NELORE PO • NASC.: 07/08/2022

PESO: 730 KG • PE: 40 CM

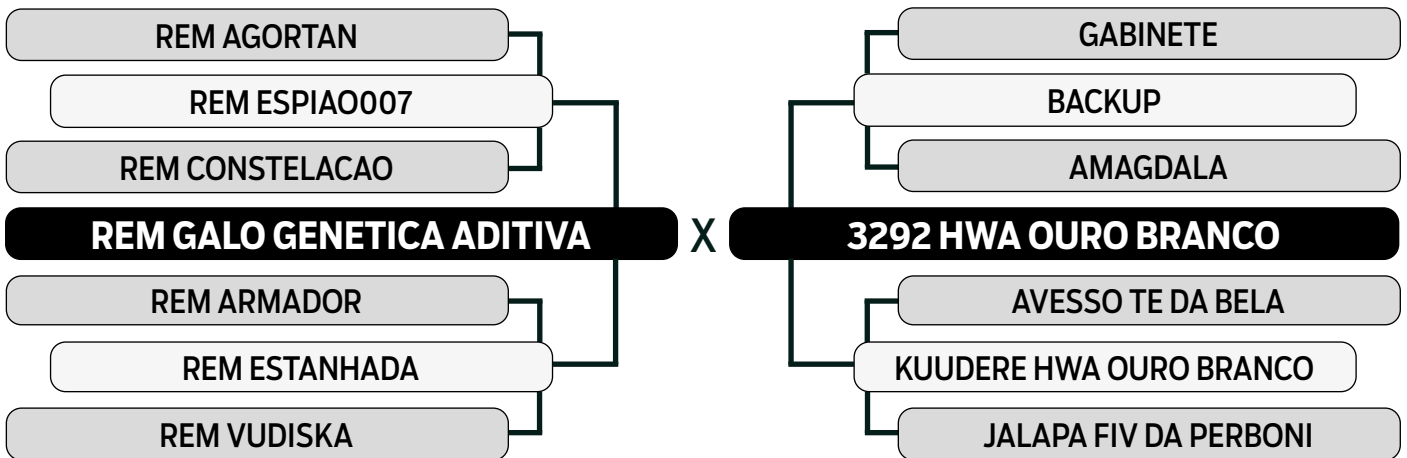

| | MGTe | MP120 | DP210 | DP450 | DPE365 | DPE450 | DAOL | DACAB | DSTAY | DPN |
|--------|-------|-------|-------|-------|--------|--------|------|-------|-------|------|
| TOP | 26.82 | 1.52 | 17.30 | 30.57 | 1.45 | 2.05 | 3.28 | 0.31 | 85.94 | 0.57 |
| INDICE | 2% | 29% | 1% | 1% | 3% | 1% | 5% | 10% | 5% | 59% |

| | iABCZ | PD-ED | PS-ED | PM-EM | TMD | IPP | STAY | PE-365 | AOL | ACAB | MAR | M |
|--------|-------|-------|-------|-------|------|--------|-------|--------|-------|-------|------|-------|
| DECA | 30.62 | 14.70 | 27.98 | 2.06 | 9.60 | -36.73 | 41.45 | 1.604 | 3.197 | 3.906 | 0.90 | 4.677 |
| INDICE | 1 | 1 | 1 | 2 | 1 | 1 | 1 | 1 | 1 | 1 | 2 | 1 |



CLIQUE AQUI



PARA VER O VÍDEO DO LOTE

LEILÃO FAZENDA

PAU D'ALHO

& CONVIDADOS

14

KEDRON HWA OURO BRANCO

SEXO: MACHO • REG: HWA 5559 • RAÇA: NELORE PO • NASC.: 24/09/2022

PESO: 691 KG • PE: 39 CM

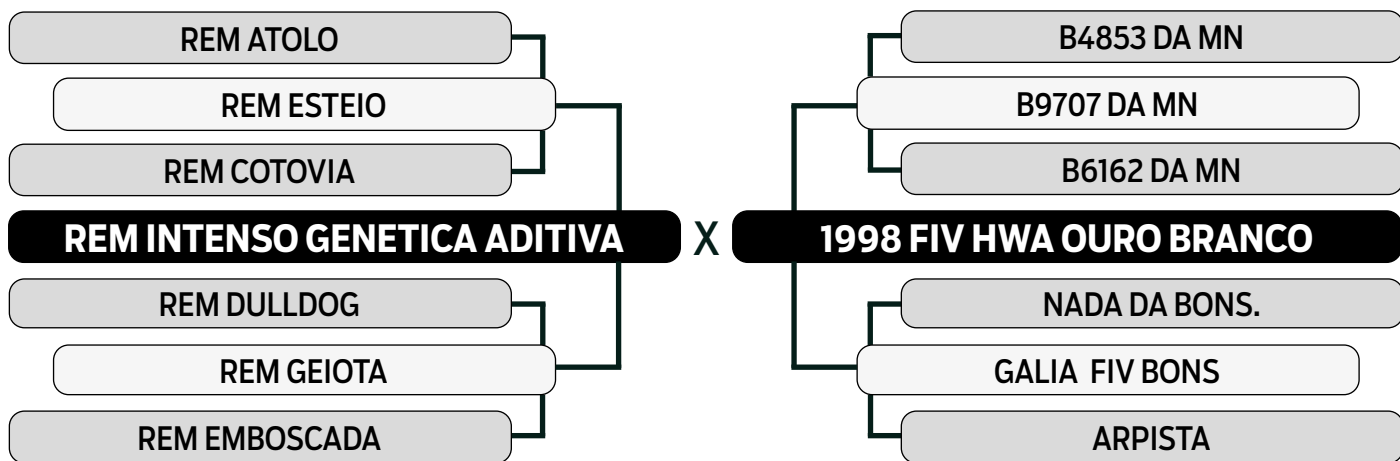

| | MGTe | MP120 | DP210 | DP450 | DPE365 | DPE450 | DAOL | DACAB | DSTAY | DPN |
|------------|-------|-------|-------|-------|--------|--------|------|-------|-------|------|
| TOP INDICE | 19.70 | 3.21 | 7.77 | 20.71 | 2.13 | 1.87 | 2.58 | 0.10 | 82.42 | 0.83 |
| | 11% | 7% | 17% | 7% | 0.5% | 2% | 10% | 26% | 9% | 74% |

| | iABCZ | PD-ED | PS-ED | PM-EM | TMD | IPP | STAY | PE-365 | AOL | ACAB | MAR | M |
|-------------|-------|-------|-------|-------|------|--------|-------|--------|-------|-------|-------|-------|
| DECA INDICE | 24.00 | 4.84 | 19.75 | 5.64 | 9.71 | -25.40 | 39.98 | 1.895 | 2.426 | 2.616 | -0.43 | 3.946 |
| | 1 | 2 | 1 | 1 | 1 | 1 | 1 | 1 | 1 | 1 | 7 | 1 |



CLIQUE AQUI



PARA VER O VÍDEO DO LOTE

LEILÃO FAZENDA

PAU D'ALHO

& CONVIDADOS

15

KASTAMONU HWA OURO BRANCO

SEXO: MACHO • REG: HWA 5523 • RAÇA: NELORE PO • NASC.: 16/09/2022

PESO: 700 KG • PE: 41 CM

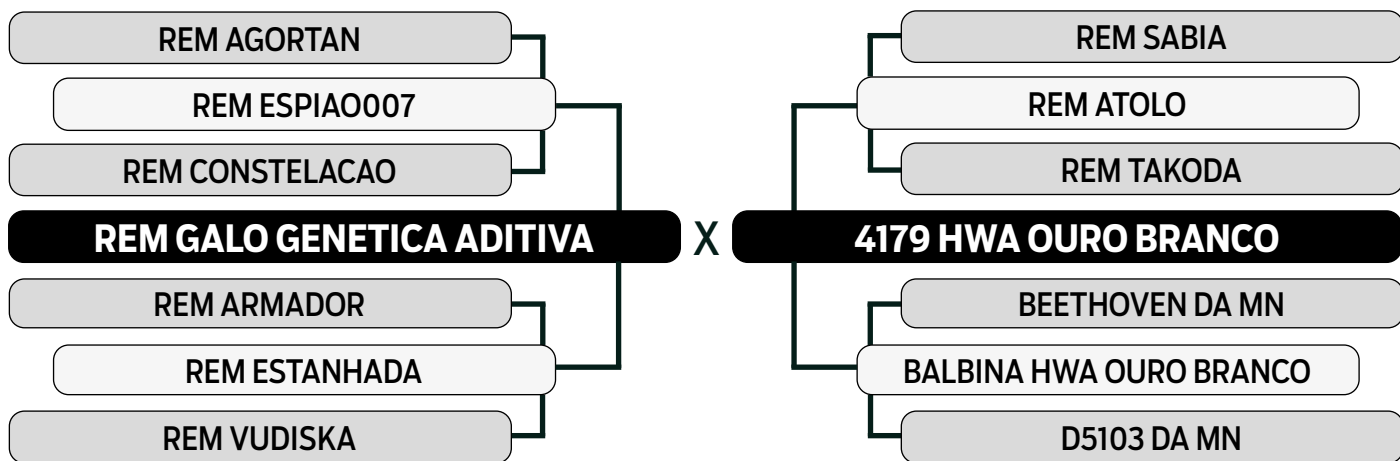

| | MGTe | MP120 | DP210 | DP450 | DPE365 | DPE450 | DAOL | DACAB | DSTAY | DPN |
|--------|-------|-------|-------|-------|--------|--------|------|-------|-------|------|
| TOP | 25.06 | 1.76 | 11.87 | 23.91 | 1.82 | 2.40 | 3.40 | 0.51 | 91.36 | 1.75 |
| INDICE | 3% | 24% | 6% | 4% | 1% | 0.5% | 5% | 5% | 1% | 97% |

| | iABCZ | PD-ED | PS-ED | PM-EM | TMD | IPP | STAY | PE-365 | AOL | ACAB | MAR | M |
|--------|-------|-------|-------|-------|------|--------|-------|--------|-------|-------|------|-------|
| DECA | 27.32 | 10.99 | 24.48 | 3.88 | 9.64 | -33.11 | 39.79 | 1.604 | 4.346 | 4.364 | 1.52 | 3.182 |
| INDICE | 1 | 1 | 1 | 1 | 1 | 1 | 1 | 1 | 1 | 1 | 1 | 1 |



CLIQUE AQUI



PARA VER O VÍDEO DO LOTE

LEILÃO FAZENDA

PAU D'ALHO

& CONVIDADOS

16

KASSON HWA OURO BRANCO

SEXO: MACHO • REG: HWA 5522 • RAÇA: NELORE PO • NASC.: 16/09/2022

PESO: 710 KG • PE: 36.5 CM

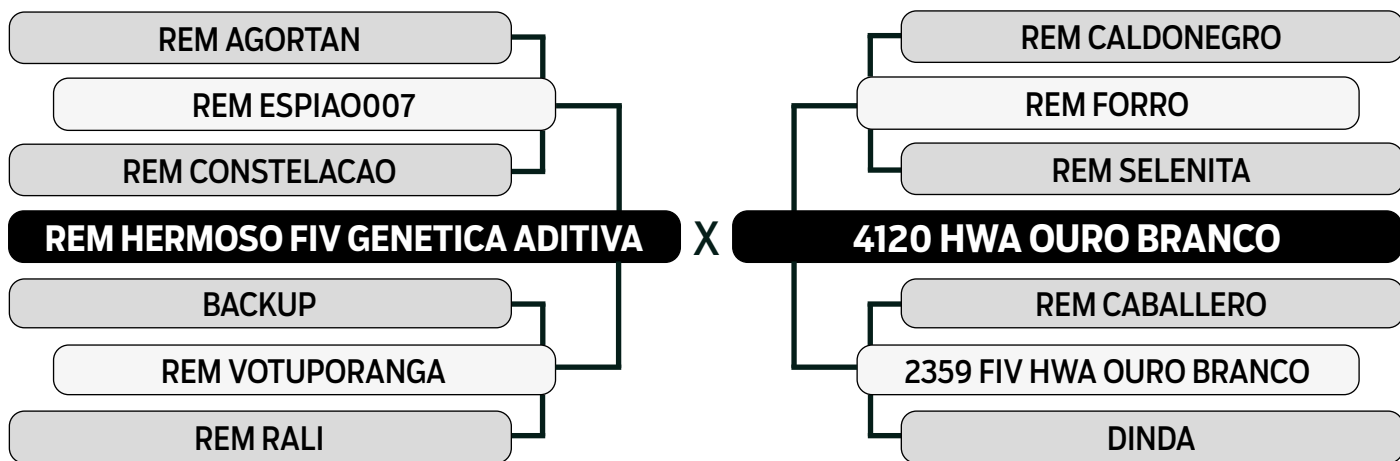

| | MGTe | MP120 | DP210 | DP450 | DPE365 | DPE450 | DAOL | DACAB | DSTAY | DPN |
|--------|-------|-------|-------|-------|--------|--------|------|-------|-------|------|
| TOP | 29.15 | 2.63 | 15.29 | 32.26 | 2.12 | 2.65 | 3.06 | 1.17 | 85.48 | 0.45 |
| INDICE | 1% | 11% | 2% | 0.5% | 0.5% | 0.1% | 7% | 0.5% | 5% | 51% |

| | iABCZ | PD-ED | PS-ED | PM-EM | TMD | IPP | STAY | PE-365 | AOL | ACAB | MAR | M |
|--------|-------|-------|-------|-------|-------|--------|-------|--------|-------|-------|------|-------|
| DECA | 29.83 | 14.90 | 34.64 | 3.03 | 10.51 | -29.11 | 36.60 | 2.061 | 4.380 | 6.033 | 0.95 | 6.049 |
| INDICE | 1 | 1 | 1 | 1 | 1 | 1 | 1 | 1 | 1 | 1 | 2 | 1 |



CLIQUE AQUI



PARA VER O VÍDEO DO LOTE

LEILÃO FAZENDA

PAU D'ALHO

& CONVIDADOS

17

KAOLACK HWA OURO BRANCO

SEXO: MACHO • REG: HWA 5480 • RAÇA: NELORE PO • NASC.: 23/08/2022

PESO: 660 KG • PE: 37.5 CM

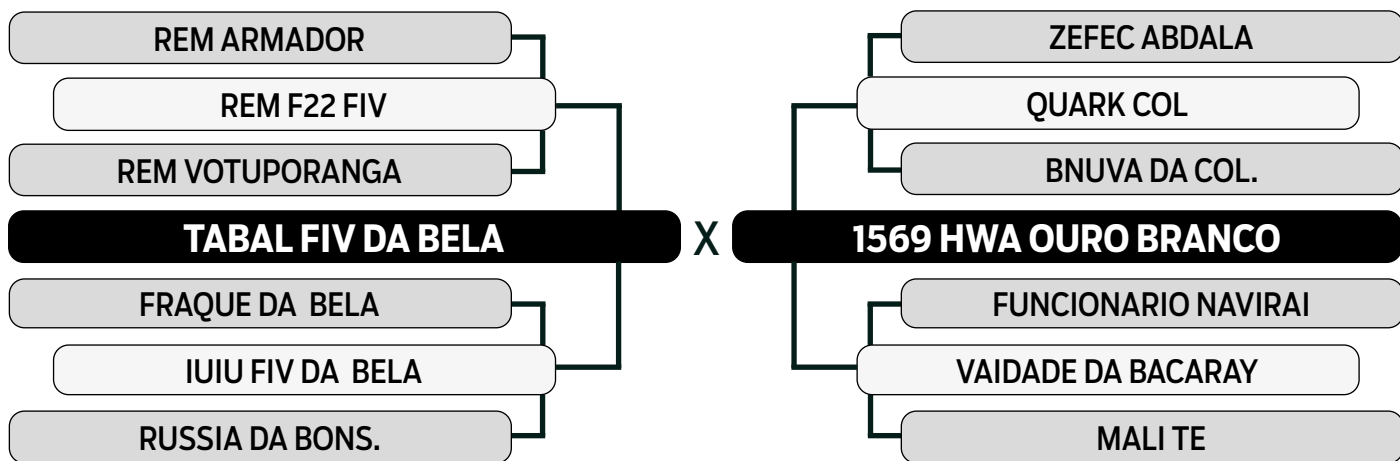

| | MGTe | MP120 | DP210 | DP450 | DPE365 | DPE450 | DAOL | DACAB | DSTAY | DPN |
|--------|-------|-------|-------|-------|--------|--------|------|-------|-------|------|
| TOP | 24.95 | 0.83 | 10.63 | 21.30 | 1.70 | 1.52 | 5.27 | 0.58 | 85.22 | 0.55 |
| INDICE | 3% | 46% | 8% | 7% | 2% | 4% | 1% | 4% | 6% | 57% |

| | iABCZ | PD-ED | PS-ED | PM-EM | TMD | IPP | STAY | PE-365 | AOL | ACAB | MAR | M |
|--------|-------|-------|-------|-------|------|--------|-------|--------|-------|-------|------|-------|
| DECA | 21.80 | 8.85 | 14.97 | 0.99 | 5.73 | -24.84 | 41.87 | 1.529 | 4.837 | 4.560 | 2.21 | 4.381 |
| INDICE | 1 | 1 | 1 | 4 | 1 | 1 | 1 | 1 | 1 | 1 | 1 | 1 |



CLIQUE AQUI



PARA VER O VÍDEO DO LOTE

LEILÃO FAZENDA

PAU D'ALHO

& CONVIDADOS

18

KINGDOM HWA OURO BRANCO

SEXO: MACHO • REG: HWA 5693 • RAÇA: NELORE PO • NASC.: 14/11/2022

PESO: 650 KG • PE: 38.5 CM

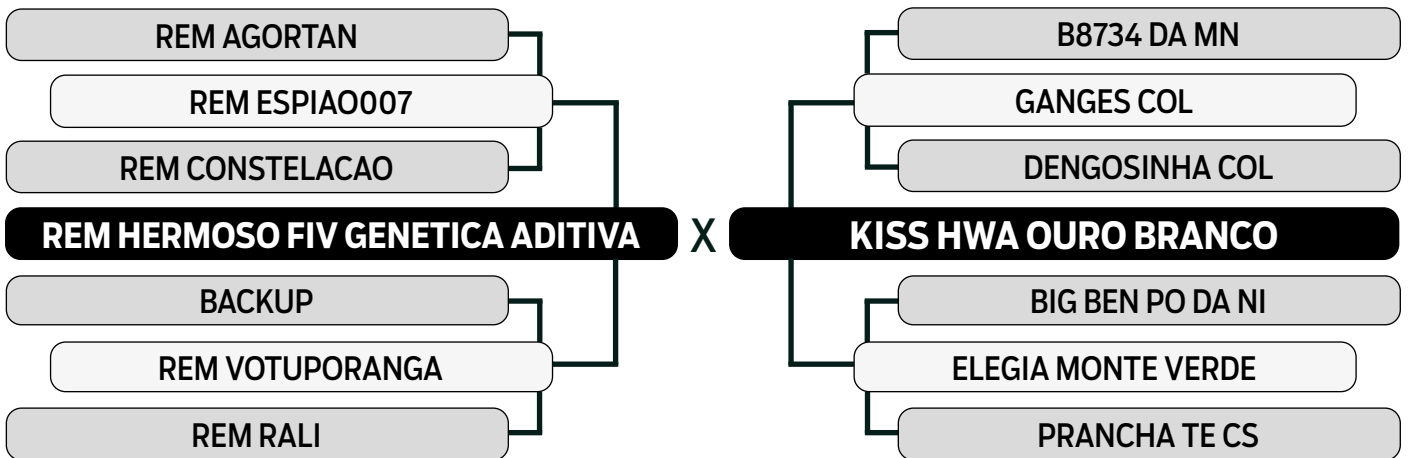

| | MGTe | MP120 | DP210 | DP450 | DPE365 | DPE450 | DAOL | DACAB | DSTAY | DPN |
|--------|-------|-------|-------|-------|--------|--------|------|-------|-------|------|
| TOP | 26.55 | 0.54 | 13.29 | 26.00 | 2.10 | 2.38 | 3.16 | 1.24 | 86.24 | 0.21 |
| INDICE | 2% | 55% | 4% | 3% | 0.5% | 0.5% | 6% | 0.5% | 5% | 35% |

| | iABCZ | PD-ED | PS-ED | PM-EM | TMD | IPP | STAY | PE-365 | AOL | ACAB | MAR | M |
|--------|-------|-------|-------|-------|------|--------|-------|--------|-------|-------|------|-------|
| DECA | 29.31 | 11.17 | 26.67 | 1.83 | 7.72 | -31.80 | 43.24 | 1.962 | 3.265 | 3.447 | 0.75 | 5.374 |
| INDICE | 1 | 1 | 1 | 2 | 1 | 1 | 1 | 1 | 1 | 1 | 2 | 1 |



CLIQUE AQUI



PARA VER O VÍDEO DO LOTE

LEILÃO FAZENDA
PAU D'ALHO
 & CONVIDADOS

19

KINDE HWA OURO BRANCO

SEXO: MACHO • REG: HWA 5683 • RAÇA: NELORE PO • NASC.: 11/11/2022

PESO: 652 KG • PE: 39 CM

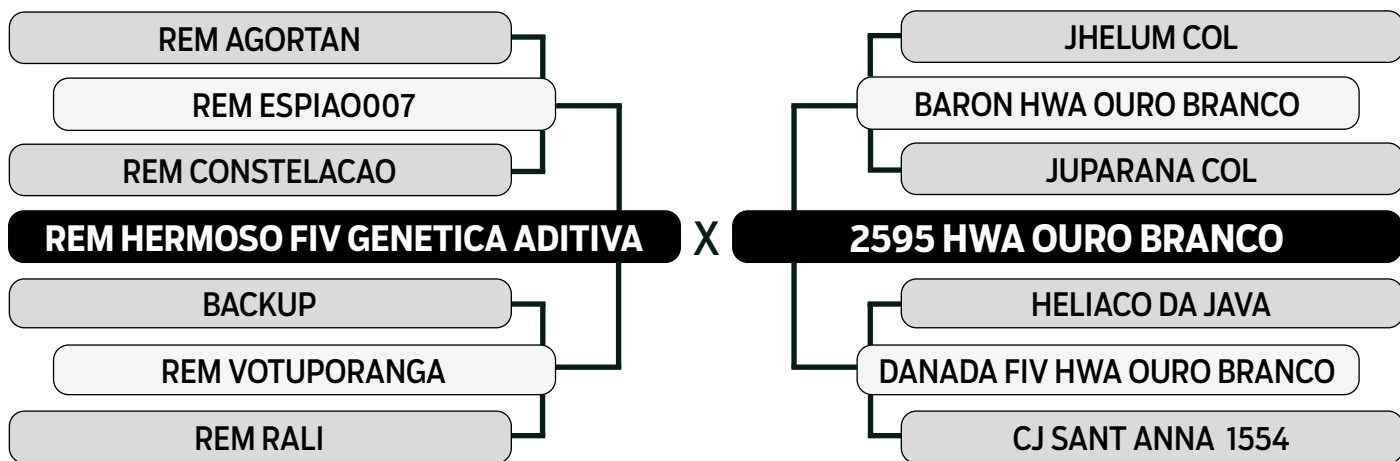

| | MGTe | MP120 | DP210 | DP450 | DPE365 | DPE450 | DAOL | DACAB | DSTAY | DPN |
|--------|-------|-------|-------|-------|--------|--------|------|-------|-------|-------|
| TOP | 24.81 | 3.13 | 13.24 | 25.68 | 1.28 | 1.34 | 1.79 | 0.95 | 88.37 | -0.39 |
| INDICE | 4% | 7% | 4% | 3% | 4% | 6% | 17% | 1% | 3% | 7% |

| | iABCZ | PD-ED | PS-ED | PM-EM | TMD | IPP | STAY | PE-365 | AOL | ACAB | MAR | M |
|--------|-------|-------|-------|-------|------|--------|-------|--------|-------|-------|------|-------|
| DECA | 24.08 | 10.16 | 25.90 | 3.53 | 9.31 | -28.59 | 36.22 | 1.171 | 1.974 | 5.521 | 0.61 | 3.705 |
| INDICE | 1 | 1 | 1 | 1 | 1 | 1 | 1 | 1 | 1 | 1 | 3 | 1 |



CLIQUE AQUI



PARA VER O VÍDEO DO LOTE

LEILÃO FAZENDA

PAU D'ALHO

& CONVIDADOS

20

KALAKEO HWA OURO BRANCO

SEXO: MACHO • REG: HWA 5418 • RAÇA: NELORE PO • NASC.: 15/08/2022

PESO: 684 KG • PE: 37 CM

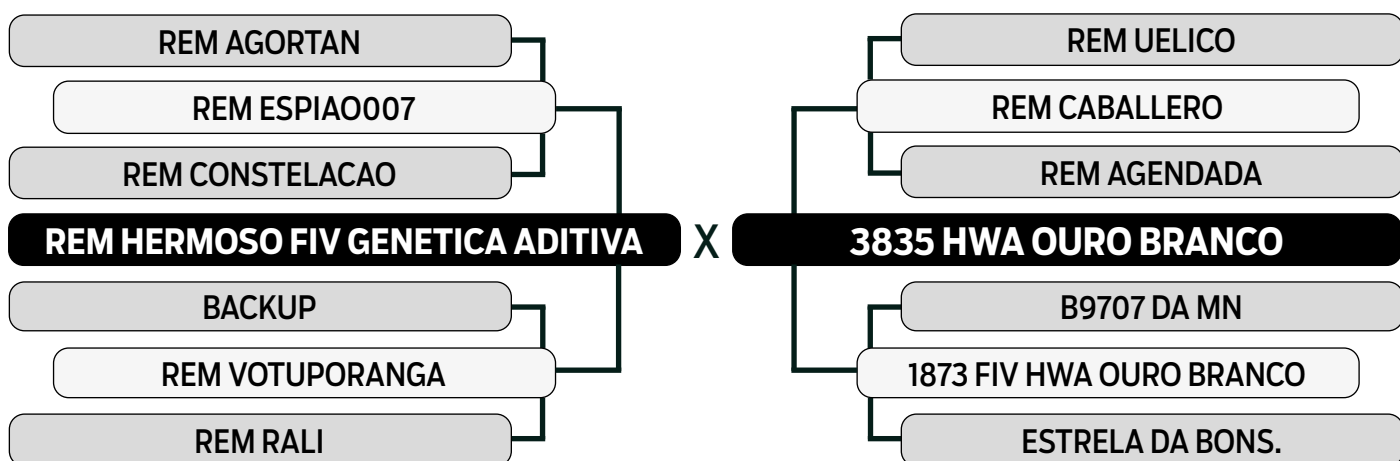

| | MGTe | MP120 | DP210 | DP450 | DPE365 | DPE450 | DAOL | DACAB | DSTAY | DPN |
|------------|-------|-------|-------|-------|--------|--------|-------|-------|-------|------|
| TOP INDICE | 21.44 | 2.92 | 10.51 | 24.30 | 1.67 | 1.83 | -0.39 | 1.46 | 81.44 | 0.47 |
| | 8% | 9% | 8% | 4% | 2% | 2% | 83% | 0.1% | 11% | 52% |

| | iABCZ | PD-ED | PS-ED | PM-EM | TMD | IPP | STAY | PE-365 | AOL | ACAB | MAR | M |
|-------------|-------|-------|-------|-------|------|--------|-------|--------|-------|-------|------|-------|
| DECA INDICE | 22.09 | 8.24 | 24.51 | 0.62 | 5.15 | -25.90 | 38.24 | 1.595 | 0.640 | 5.955 | 1.55 | 1.479 |
| | 1 | 1 | 1 | 4 | 2 | 1 | 1 | 1 | 4 | 1 | 1 | 3 |



CLIQUE AQUI



PARA VER O VÍDEO DO LOTE

LEILÃO FAZENDA

PAU D'ALHO

& CONVIDADOS

21

KALAZAR HWA OURO BRANCO

SEXO: MACHO • REG: HWA 5431 • RAÇA: NELORE PO • NASC.: 17/08/2022

PESO: 701 KG • PE: 37.5 CM

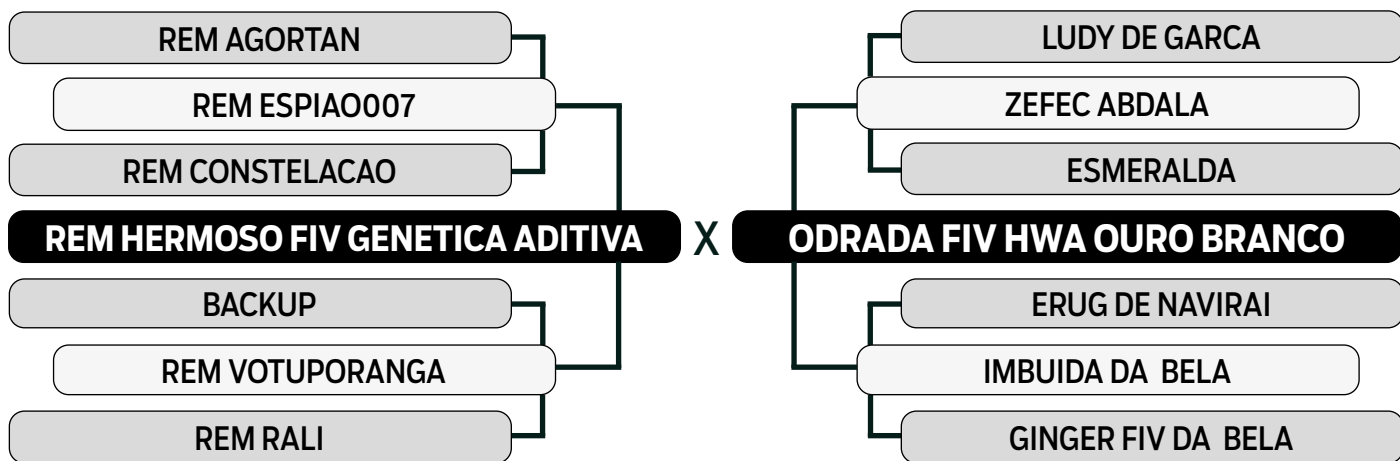

| | MGTe | MP120 | DP210 | DP450 | DPE365 | DPE450 | DAOL | DACAB | DSTAY | DPN |
|--------|-------|-------|-------|-------|--------|--------|------|-------|-------|------|
| TOP | 21.49 | 4.09 | 9.40 | 23.98 | 1.36 | 1.59 | 2.21 | 1.26 | 72.74 | 0.86 |
| INDICE | 8% | 3% | 11% | 4% | 4% | 4% | 13% | 0.5% | 26% | 76% |

| | iABCZ | PD-ED | PS-ED | PM-EM | TMD | IPP | STAY | PE-365 | AOL | ACAB | MAR | M |
|--------|-------|-------|-------|-------|------|--------|-------|--------|-------|-------|------|-------|
| DECA | 25.71 | 10.70 | 24.80 | 3.97 | 9.71 | -33.30 | 36.30 | 1.420 | 3.454 | 4.416 | 0.18 | 4.043 |
| INDICE | 1 | 1 | 1 | 1 | 1 | 1 | 1 | 1 | 1 | 1 | 5 | 1 |



CLIQUE AQUI



PARA VER O VÍDEO DO LOTE

LEILÃO FAZENDA

PAU D'ALHO

& CONVIDADOS

22

KANURI HWA OURO BRANCO

SEXO: MACHO • REG: HWA 5510 • RAÇA: NELORE PO • NASC.: 09/09/2022

PESO: 662 KG • PE: 35.5 CM

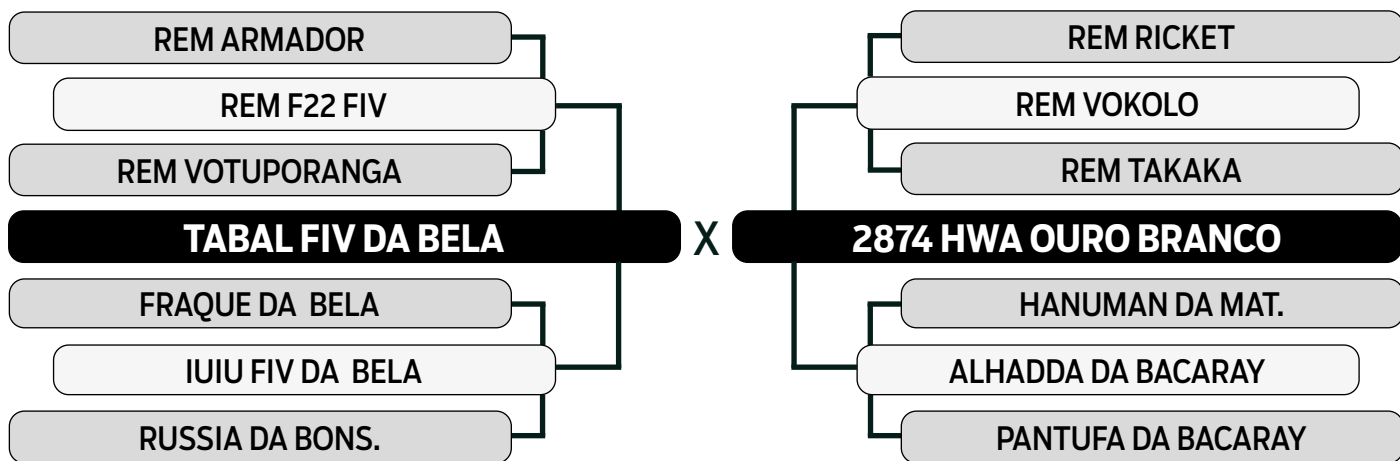

| | MGTe | MP120 | DP210 | DP450 | DPE365 | DPE450 | DAOL | DACAB | DSTAY | DPN |
|--------|-------|-------|-------|-------|--------|--------|------|-------|-------|------|
| TOP | 22.60 | -1.40 | 13.21 | 21.99 | 1.13 | 1.05 | 5.59 | -0.03 | 84.30 | 1.93 |
| INDICE | 6% | 95% | 4% | 6% | 6% | 11% | 0.5% | 52% | 7% | 98% |

| | iABCZ | PD-ED | PS-ED | PM-EM | TMD | IPP | STAY | PE-365 | AOL | ACAB | MAR | M |
|--------|-------|-------|-------|-------|------|--------|-------|--------|-------|-------|------|-------|
| DECA | 15.92 | 8.95 | 15.76 | -1.02 | 3.02 | -22.25 | 36.08 | 0.891 | 4.828 | 2.093 | 2.03 | 4.446 |
| INDICE | 1 | 1 | 1 | 8 | 3 | 1 | 1 | 1 | 1 | 1 | 1 | 1 |



CLIQUE AQUI



PARA VER O VÍDEO DO LOTE

LEILÃO FAZENDA

PAU D'ALHO

& CONVIDADOS

23

KALAMAZOO HWA OURO BRANCO

SEXO: MACHO • REG: HWA 5420 • RAÇA: NELORE PO • NASC.: 15/08/2022

PESO: 632 KG • PE: 38 CM

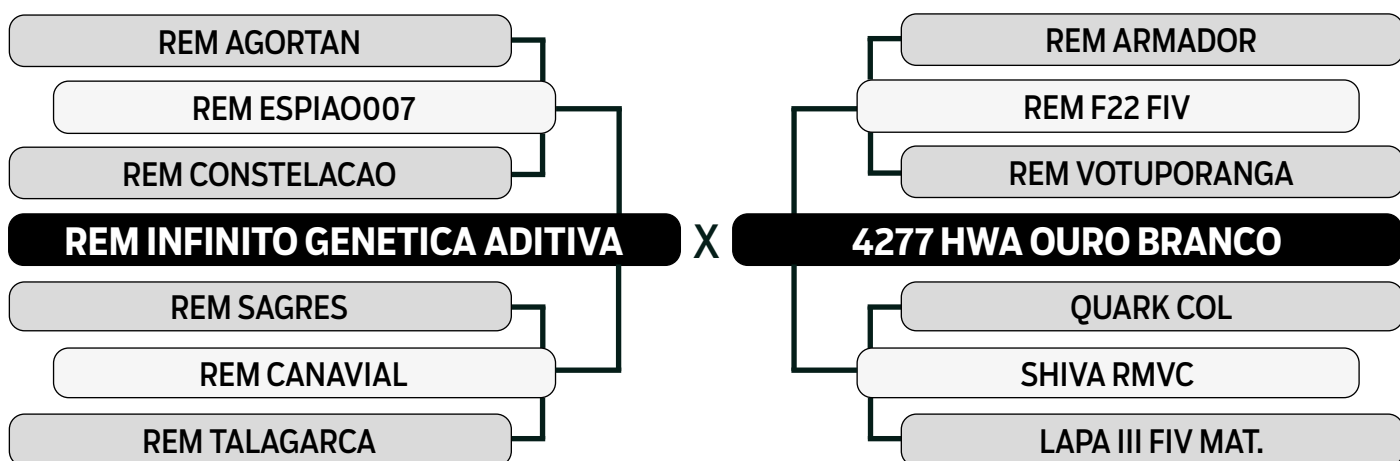

| | MGTe | MP120 | DP210 | DP450 | DPE365 | DPE450 | DAOL | DACAB | DSTAY | DPN |
|------------|-------|-------|-------|-------|--------|--------|------|-------|-------|------|
| TOP ÍNDICE | 23.04 | 3.26 | 12.02 | 22.08 | 1.11 | 0.90 | 2.03 | 0.37 | 86.36 | 0.62 |
| | 6% | 6% | 6% | 6% | 7% | 14% | 14% | 8% | 4% | 62% |

| | iABCZ | PD-ED | PS-ED | PM-EM | TMD | IPP | STAY | PE-365 | AOL | ACAB | MAR | M |
|-------------|-------|-------|-------|-------|------|--------|-------|--------|-------|-------|------|-------|
| DECA ÍNDICE | 25.05 | 9.63 | 21.66 | 3.68 | 9.65 | -17.93 | 43.46 | 1.041 | 2.189 | 6.421 | 3.14 | 5.104 |
| | 1 | 1 | 1 | 1 | 1 | 1 | 1 | 1 | 1 | 1 | 1 | 1 |



CLIQUE AQUI



PARA VER O VÍDEO DO LOTE

LEILÃO FAZENDA

PAU D'ALHO

& CONVIDADOS

24

KAWASAKI HWA OURO BRANCO

SEXO: MACHO • REG: HWA 5571 • RAÇA: NELORE PO • NASC.: 26/09/2022

PESO: 612 KG • PE: 37 CM

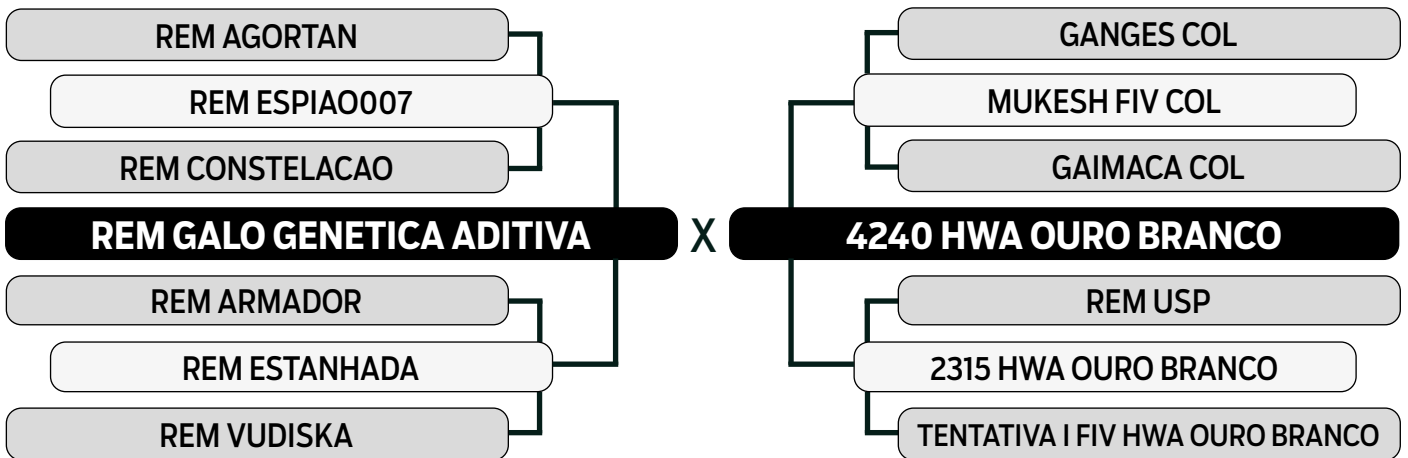

| | MGTe | MP120 | DP210 | DP450 | DPE365 | DPE450 | DAOL | DACAB | DSTAY | DPN |
|--------|-------|-------|-------|-------|--------|--------|------|-------|-------|------|
| TOP | 28.33 | 3.87 | 16.55 | 31.73 | 1.16 | 1.61 | 2.27 | 0.11 | 92.23 | 1.02 |
| INDICE | 1% | 4% | 1% | 1% | 6% | 4% | 12% | 25% | 0.5% | 83% |

| | iABCZ | PD-ED | PS-ED | PM-EM | TMD | IPP | STAY | PE-365 | AOL | ACAB | MAR | M |
|--------|-------|-------|-------|-------|-------|--------|-------|--------|-------|-------|------|-------|
| DECA | 31.29 | 14.92 | 25.17 | 2.79 | 10.23 | -44.45 | 42.50 | 0.783 | 2.036 | 0.672 | 0.31 | 4.263 |
| INDICE | 1 | 1 | 1 | 1 | 1 | 1 | 1 | 1 | 1 | 3 | 4 | 1 |



CLIQUE AQUI



PARA VER O VÍDEO DO LOTE

LEILÃO FAZENDA

PAU D'ALHO

& CONVIDADOS

25

KAZUNO HWA OURO BRANCO

SEXO: MACHO • REG: HWA 5554 • RAÇA: NELORE PO • NASC.: 23/09/2022

PESO: 704 KG • PE: 41 CM

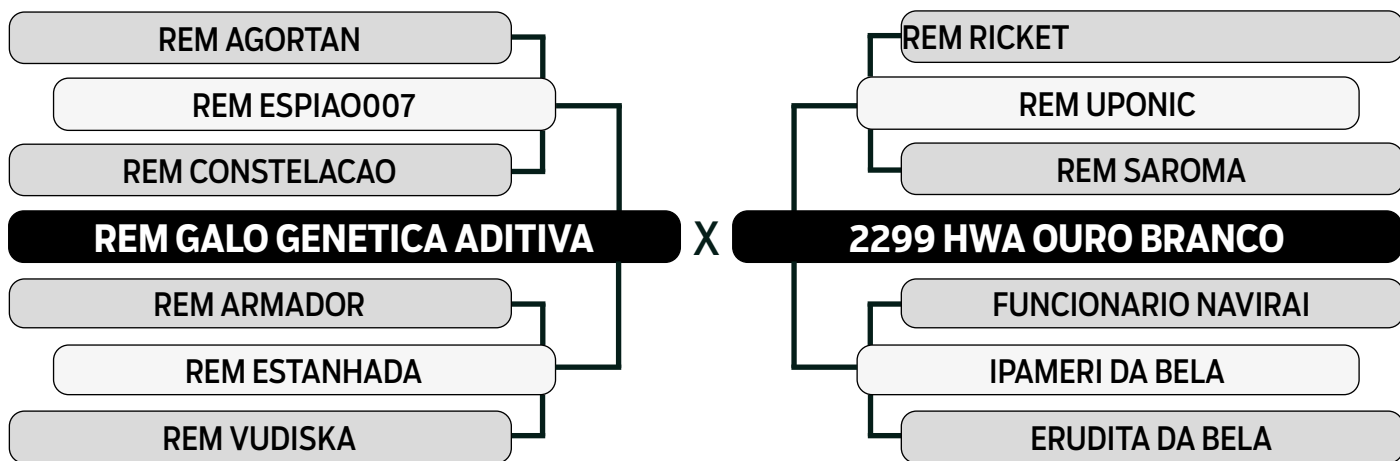

| | MGTe | MP120 | DP210 | DP450 | DPE365 | DPE450 | DAOL | DACAB | DSTAY | DPN |
|--------|-------|-------|-------|-------|--------|--------|------|-------|-------|------|
| TOP | 28.12 | 2.22 | 16.19 | 28.95 | 1.77 | 2.12 | 2.49 | 0.87 | 89.76 | 1.81 |
| INDICE | 1% | 16% | 2% | 2% | 1% | 1% | 10% | 2% | 2% | 98% |

| | iABCZ | PD-ED | PS-ED | PM-EM | TMD | IPP | STAY | PE-365 | AOL | ACAB | MAR | M |
|--------|-------|-------|-------|-------|------|--------|-------|--------|-------|-------|------|-------|
| DECA | 23.42 | 11.82 | 21.93 | 1.82 | 7.45 | -24.94 | 36.97 | 1.668 | 2.735 | 4.456 | 2.38 | 3.547 |
| INDICE | 1 | 1 | 1 | 2 | 1 | 1 | 1 | 1 | 1 | 1 | 1 | 1 |



CLIQUE AQUI



PARA VER O VÍDEO DO LOTE

LEILÃO FAZENDA

PAU D'ALHO

& CONVIDADOS

26

KASPERSKY HWA OURO BRANCO

SEXO: MACHO • REG: HWA 5521 • RAÇA: NELORE PO • NASC.: 14/09/2022

PESO: 730 KG • PE: 38 CM

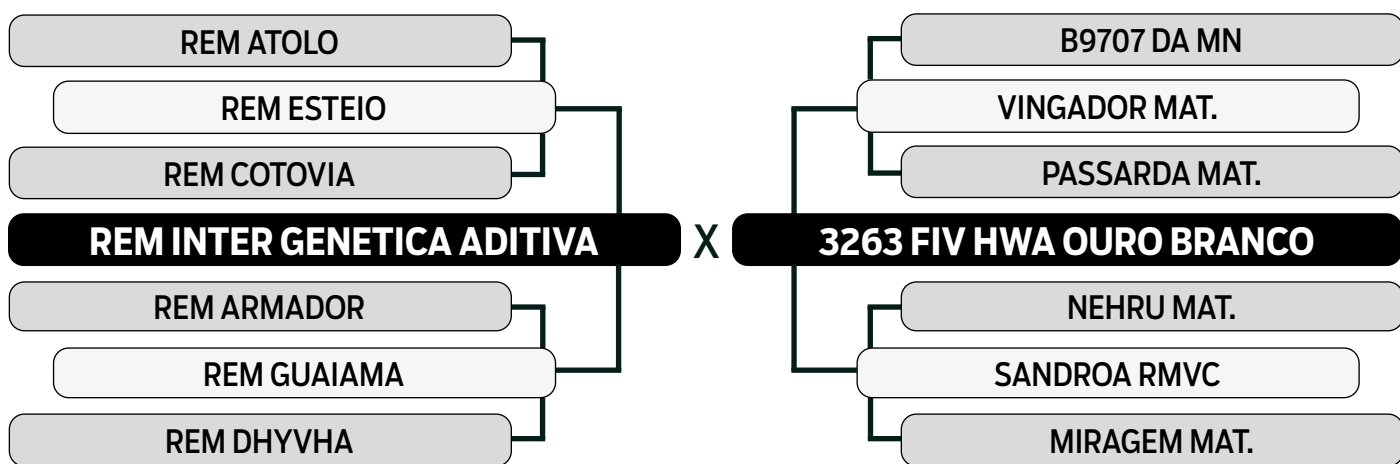

| | MGTe | MP120 | DP210 | DP450 | DPE365 | DPE450 | DAOL | DACAB | DSTAY | DPN |
|--------|-------|-------|-------|-------|--------|--------|------|-------|-------|------|
| TOP | 27.52 | -0.01 | 16.09 | 29.33 | 1.41 | 1.50 | 4.53 | 0.68 | 89.36 | 0.91 |
| INDICE | 2% | 73% | 2% | 2% | 3% | 4% | 2% | 3% | 2% | 78% |

| | iABCZ | PD-ED | PS-ED | PM-EM | TMD | IPP | STAY | PE-365 | AOL | ACAB | MAR | M |
|--------|-------|-------|-------|-------|------|--------|-------|--------|-------|-------|------|-------|
| DECA | 21.58 | 12.92 | 22.78 | 1.18 | 7.77 | -26.53 | 34.97 | 1.149 | 4.368 | 3.282 | 1.59 | 3.742 |
| INDICE | 1 | 1 | 1 | 3 | 1 | 1 | 2 | 1 | 1 | 1 | 1 | 1 |



CLIQUE AQUI



PARA VER O VÍDEO DO LOTE

LEILÃO FAZENDA
PAU D'ALHO
 & CONVIDADOS

27

KANDAHAR HWA OURO BRANCO

SEXO: MACHO • REG: HWA 5455 • RAÇA: NELORE PO • NASC.: 19/08/2022

PESO: 701 KG • PE: 40 CM

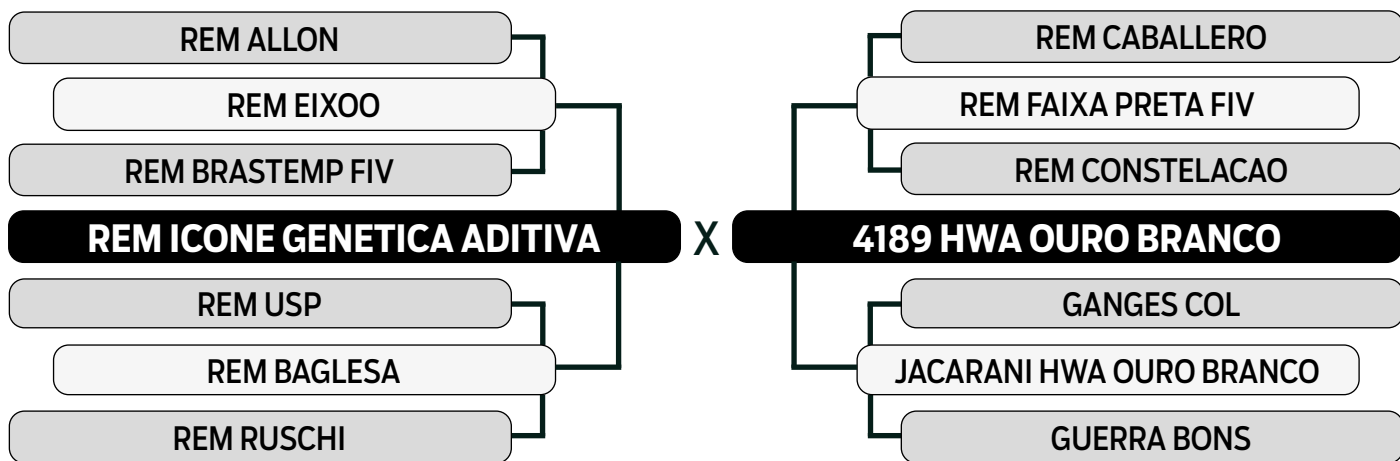

| | MGTe | MP120 | DP210 | DP450 | DPE365 | DPE450 | DAOL | DACAB | DSTAY | DPN |
|--------|-------|-------|-------|-------|--------|--------|------|-------|-------|-------|
| TOP | 27.05 | -0.60 | 15.65 | 26.94 | 0.93 | 0.57 | 4.41 | 0.46 | 89.38 | -0.39 |
| INDICE | 2% | 87% | 2% | 2% | 10% | 24% | 2% | 6% | 2% | 7% |

| | iABCZ | PD-ED | PS-ED | PM-EM | TMD | IPP | STAY | PE-365 | AOL | ACAB | MAR | M |
|--------|-------|-------|-------|-------|------|--------|-------|--------|-------|-------|-------|-------|
| DECA | 27.39 | 12.52 | 22.20 | -0.36 | 5.69 | -44.90 | 43.05 | 0.857 | 3.440 | 2.569 | -0.44 | 4.671 |
| INDICE | 1 | 1 | 1 | 7 | 1 | 1 | 1 | 1 | 1 | 1 | 7 | 1 |



CLIQUE AQUI



PARA VER O VÍDEO DO LOTE

LEILÃO FAZENDA

PAU D'ALHO

& CONVIDADOS

28

KANPUR HWA OURO BRANCO

SEXO: MACHO • REG: HWA 5463 • RAÇA: NELORE PO • NASC.: 20/08/2022

PESO: 663 KG • PE: 36 CM

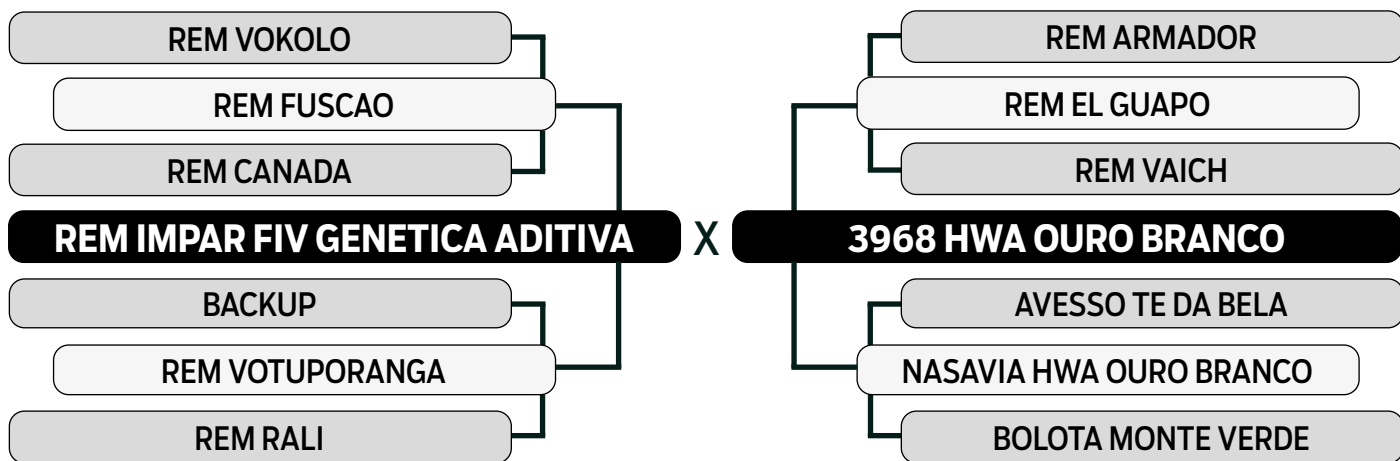

| | MGTe | MP120 | DP210 | DP450 | DPE365 | DPE450 | DAOL | DACAB | DSTAY | DPN |
|--------|-------|-------|-------|-------|--------|--------|------|-------|-------|------|
| TOP | 23.50 | 4.18 | 7.54 | 17.57 | 1.29 | 1.60 | 3.38 | 0.57 | 86.25 | 1.78 |
| INDICE | 5% | 3% | 18% | 12% | 4% | 4% | 5% | 4% | 5% | 97% |

| | iABCZ | PD-ED | PS-ED | PM-EM | TMD | IPP | STAY | PE-365 | AOL | ACAB | MAR | M |
|--------|-------|-------|-------|-------|------|--------|-------|--------|-------|-------|------|-------|
| DECA | 19.39 | 4.43 | 14.65 | 3.33 | 7.10 | -25.06 | 39.01 | 1.205 | 3.005 | 4.648 | 0.73 | 4.082 |
| INDICE | 1 | 3 | 1 | 1 | 1 | 1 | 1 | 1 | 1 | 1 | 2 | 1 |



CLIQUE AQUI



PARA VER O VÍDEO DO LOTE

LEILÃO FAZENDA

PAU D'ALHO

& CONVIDADOS

29

KALAMEGDAN HWA OURO BRANCO

SEXO: MACHO • REG: HWA 5421 • RAÇA: NELORE PO • NASC.: 16/08/2022

PESO: 662 KG • PE: 36 CM

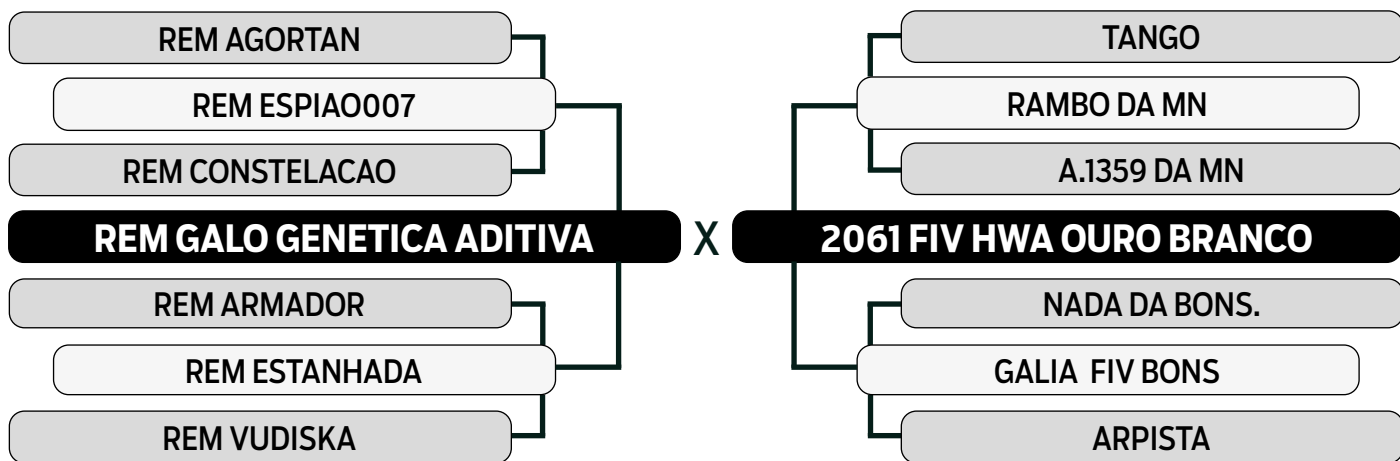

| | MGTe | MP120 | DP210 | DP450 | DPE365 | DPE450 | DAOL | DACAB | DSTAY | DPN |
|--------|-------|-------|-------|-------|--------|--------|------|-------|-------|-------|
| TOP | 21.36 | 1.24 | 7.47 | 19.66 | 0.97 | 1.34 | 2.15 | 0.45 | 91.05 | -0.85 |
| INDICE | 8% | 36% | 18% | 9% | 9% | 6% | 13% | 6% | 1% | 2% |

| | iABCZ | PD-ED | PS-ED | PM-EM | TMD | IPP | STAY | PE-365 | AOL | ACAB | MAR | M |
|--------|-------|-------|-------|-------|------|--------|-------|--------|-------|-------|------|-------|
| DECA | 20.41 | 5.12 | 19.16 | 1.90 | 5.40 | -18.91 | 42.42 | 0.814 | 1.994 | 4.493 | 0.38 | 5.397 |
| INDICE | 1 | 2 | 1 | 2 | 1 | 1 | 1 | 1 | 1 | 1 | 4 | 1 |



CLIQUE AQUI



PARA VER O VÍDEO DO LOTE

LEILÃO FAZENDA

PAU D'ALHO

& CONVIDADOS

30

KIBUTO HWA OURO BRANCO

SEXO: MACHO • REG: HWA 5640 • RAÇA: NELORE PO • NASC.: 27/10/2022

PESO: 634 KG • PE: 37 CM

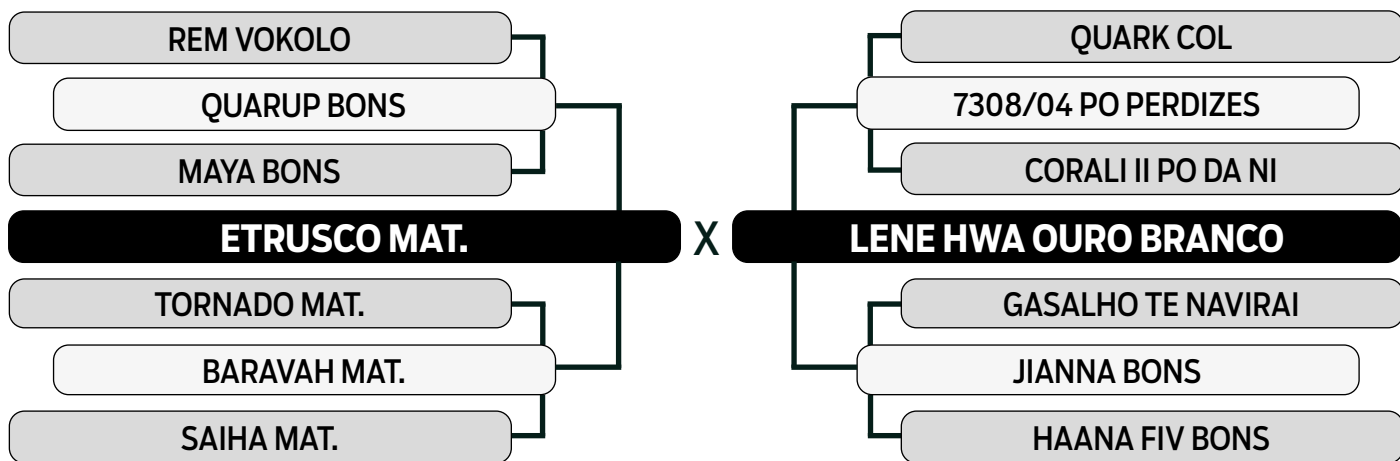

| | MGTe | MP120 | DP210 | DP450 | DPE365 | DPE450 | DAOL | DACAB | DSTAY | DPN |
|--------|-------|-------|-------|-------|--------|--------|------|-------|-------|------|
| TOP | 20.33 | 1.59 | 7.52 | 14.19 | 1.23 | 1.33 | 3.42 | 0.06 | 90.79 | 1.38 |
| INDICE | 10% | 28% | 18% | 19% | 5% | 6% | 5% | 32% | 1% | 93% |

| | iABCZ | PD-ED | PS-ED | PM-EM | TMD | IPP | STAY | PE-365 | AOL | ACAB | MAR | M |
|--------|-------|-------|-------|-------|------|--------|-------|--------|-------|-------|------|-------|
| DECA | 18.95 | 4.86 | 12.15 | 2.95 | 6.48 | -22.76 | 41.24 | 0.831 | 3.646 | 0.222 | 0.21 | 2.418 |
| INDICE | 1 | 2 | 2 | 1 | 1 | 1 | 1 | 1 | 1 | 5 | 4 | 2 |



CLIQUE AQUI



PARA VER O VÍDEO DO LOTE

LEILÃO FAZENDA

PAU D'ALHO

& CONVIDADOS

31

KANT HWA OURO BRANCO

SEXO: MACHO • REG: HWA 5473 • RAÇA: NELORE PO • NASC.: 21/08/2022

PESO: 604 KG • PE: 37 CM

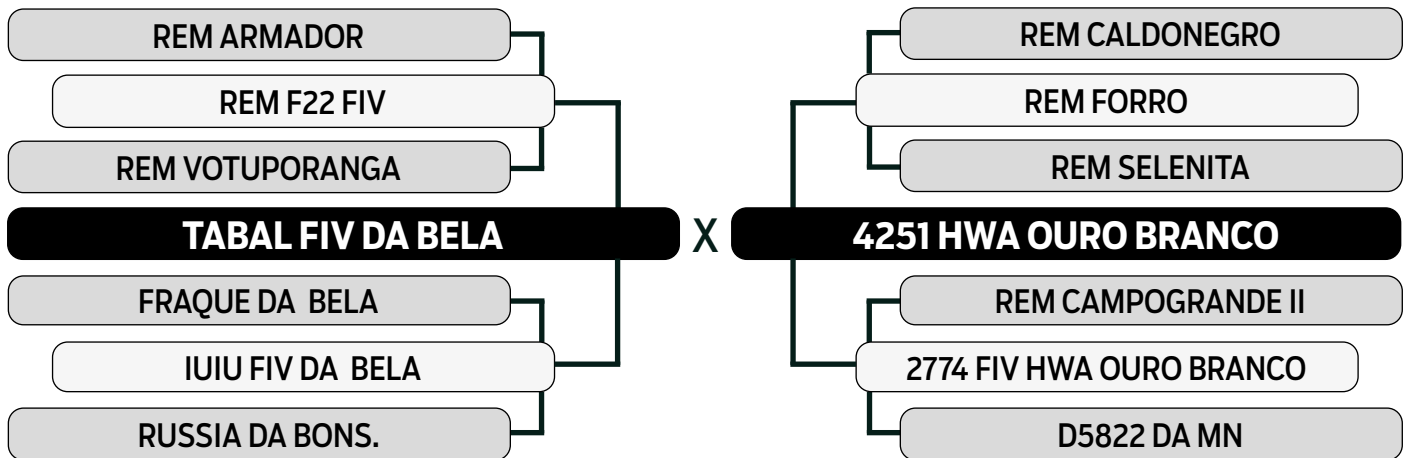

| | MGTe | MP120 | DP210 | DP450 | DPE365 | DPE450 | DAOL | DACAB | DSTAY | DPN |
|--------|-------|-------|-------|-------|--------|--------|------|-------|-------|-------|
| TOP | 23.08 | 6.01 | 4.90 | 18.42 | 1.25 | 1.75 | 3.72 | 0.62 | 82.98 | -0.08 |
| INDICE | 5% | 0.5% | 32% | 10% | 5% | 3% | 4% | 3% | 9% | 17% |

| | iABCZ | PD-ED | PS-ED | PM-EM | TMD | IPP | STAY | PE-365 | AOL | ACAB | MAR | M |
|--------|-------|-------|-------|-------|------|--------|-------|--------|-------|-------|------|-------|
| DECA | 19.13 | 4.18 | 14.88 | 3.25 | 7.43 | -26.30 | 39.32 | 1.019 | 3.005 | 3.729 | 2.20 | 4.688 |
| INDICE | 1 | 3 | 1 | 1 | 1 | 1 | 1 | 1 | 1 | 1 | 1 | 1 |



CLIQUE AQUI



PARA VER O VÍDEO DO LOTE

LEILÃO FAZENDA

PAU D'ALHO

& CONVIDADOS

32

KHORASAN HWA OURO BRANCO

SEXO: MACHO • REG: HWA 5634 • RAÇA: NELORE PO • NASC.: 25/10/2022

PESO: 620 KG • PE: 38 CM

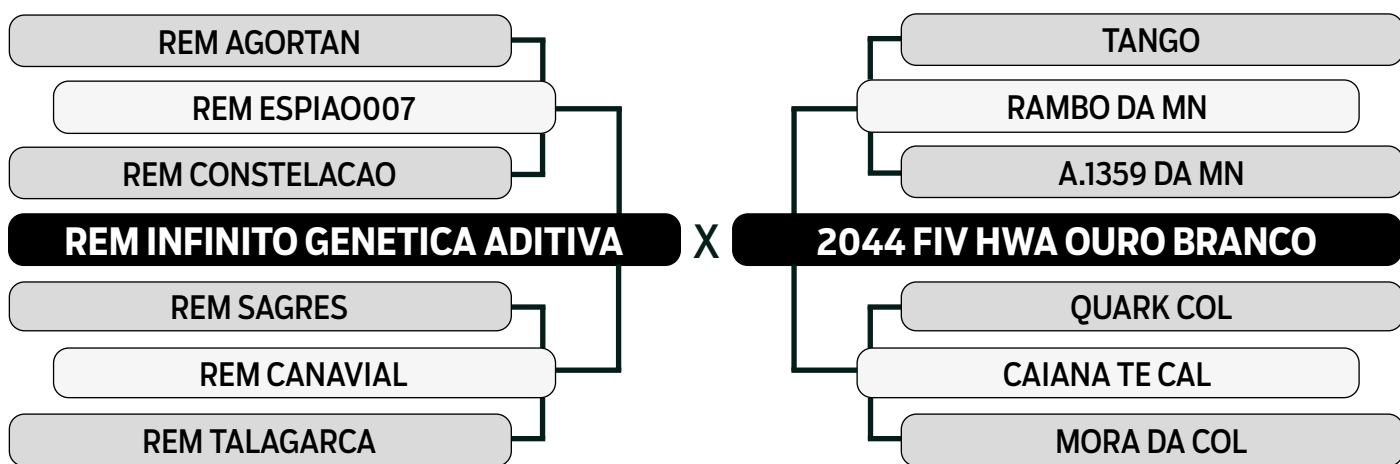

| | MGTe | MP120 | DP210 | DP450 | DPE365 | DPE450 | DAOL | DACAB | DSTAY | DPN |
|--------|-------|-------|-------|-------|--------|--------|------|-------|-------|------|
| TOP | 20.96 | 0.47 | 12.31 | 17.92 | 0.60 | 0.27 | 4.21 | 0.05 | 77.47 | 1.55 |
| INDICE | 9% | 57% | 5% | 11% | 19% | 37% | 2% | 34% | 17% | 95% |

| | iABCZ | PD-ED | PS-ED | PM-EM | TMD | IPP | STAY | PE-365 | AOL | ACAB | MAR | M |
|--------|-------|-------|-------|-------|------|--------|-------|--------|-------|-------|------|-------|
| DECA | 15.57 | 8.80 | 14.26 | 2.41 | 7.67 | -16.16 | 34.25 | 0.404 | 4.303 | 3.509 | 0.68 | 5.714 |
| INDICE | 1 | 1 | 1 | 1 | 1 | 1 | 2 | 3 | 1 | 1 | 3 | 1 |



CLIQUE AQUI



PARA VER O VÍDEO DO LOTE

LEILÃO FAZENDA

PAU D'ALHO

& CONVIDADOS

33

KERSHAW HWA OURO BRANCO

SEXO: MACHO • REG: HWA 5621 • RAÇA: NELORE PO • NASC.: 21/10/2022

PESO: 630 KG • PE: 37 CM

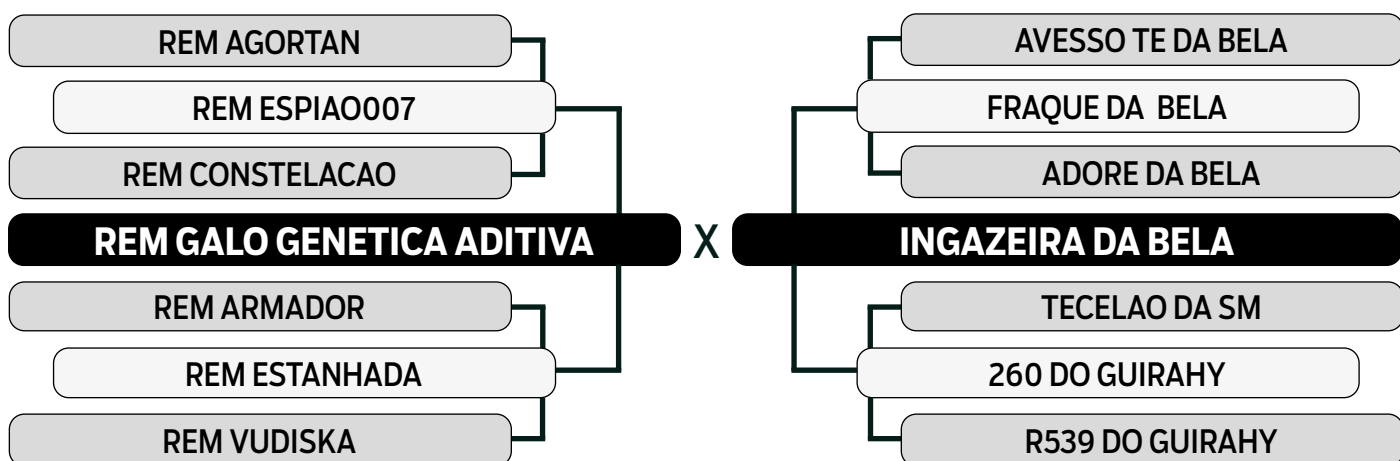

| | MGTe | MP120 | DP210 | DP450 | DPE365 | DPE450 | DAOL | DACAB | DSTAY | DPN |
|--------|-------|-------|-------|-------|--------|--------|------|-------|-------|------|
| TOP | 22.50 | 3.68 | 10.49 | 19.65 | 0.78 | 1.52 | 3.76 | 0.18 | 83.47 | 1.48 |
| INDICE | 6% | 4% | 8% | 9% | 14% | 4% | 4% | 17% | 8% | 94% |

| | iABCZ | PD-ED | PS-ED | PM-EM | TMD | IPP | STAY | PE-365 | AOL | ACAB | MAR | M |
|--------|-------|-------|-------|-------|------|--------|-------|--------|-------|-------|-------|-------|
| DECA | 21.18 | 11.22 | 20.22 | 2.73 | 9.14 | -23.64 | 36.00 | 0.682 | 3.246 | 1.559 | -0.57 | 4.298 |
| INDICE | 1 | 1 | 1 | 1 | 1 | 1 | 1 | 1 | 1 | 1 | 8 | 1 |



CLIQUE AQUI



PARA VER O VÍDEO DO LOTE

LEILÃO FAZENDA

PAU D'ALHO

& CONVIDADOS

34

KAMO HWA OURO BRANCO

SEXO: MACHO • REG: HWA 5451 • RAÇA: NELORE PO • NASC.: 19/08/2022

PESO: 664 KG • PE: 37 CM

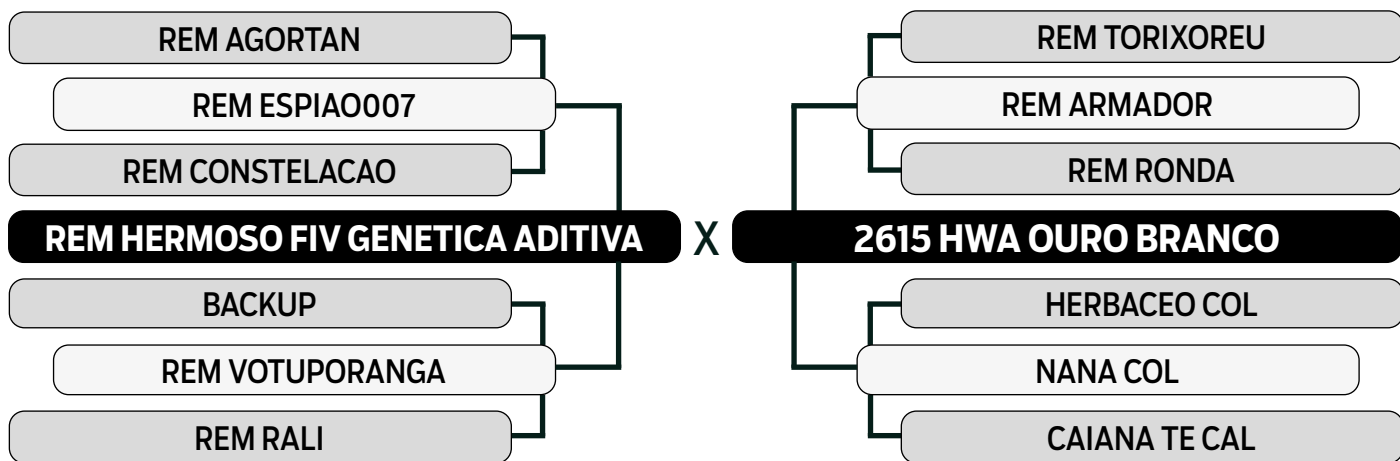

| | MGTe | MP120 | DP210 | DP450 | DPE365 | DPE450 | DAOL | DACAB | DSTAY | DPN |
|--------|-------|-------|-------|-------|--------|--------|------|-------|-------|------|
| TOP | 26.47 | 3.04 | 13.63 | 27.45 | 1.42 | 1.93 | 2.96 | 0.83 | 92.65 | 1.07 |
| INDICE | 2% | 8% | 3% | 2% | 3% | 2% | 7% | 2% | 0.5% | 85% |

| | iABCZ | PD-ED | PS-ED | PM-EM | TMD | IPP | STAY | PE-365 | AOL | ACAB | MAR | M |
|--------|-------|-------|-------|-------|------|--------|-------|--------|-------|-------|------|-------|
| DECA | 26.78 | 10.47 | 24.42 | 2.09 | 7.25 | -34.86 | 41.13 | 1.160 | 3.193 | 2.740 | 0.60 | 4.181 |
| INDICE | 1 | 1 | 1 | 2 | 1 | 1 | 1 | 1 | 1 | 1 | 3 | 1 |



CLIQUE AQUI



PARA VER O VÍDEO DO LOTE

LEILÃO FAZENDA

PAU D'ALHO

& CONVIDADOS

35

KANTOR HWA OURO BRANCO

SEXO: MACHO • REG: HWA 5479 • RAÇA: NELORE PO • NASC.: 22/08/2022

PESO: 656 KG • PE: 42 CM

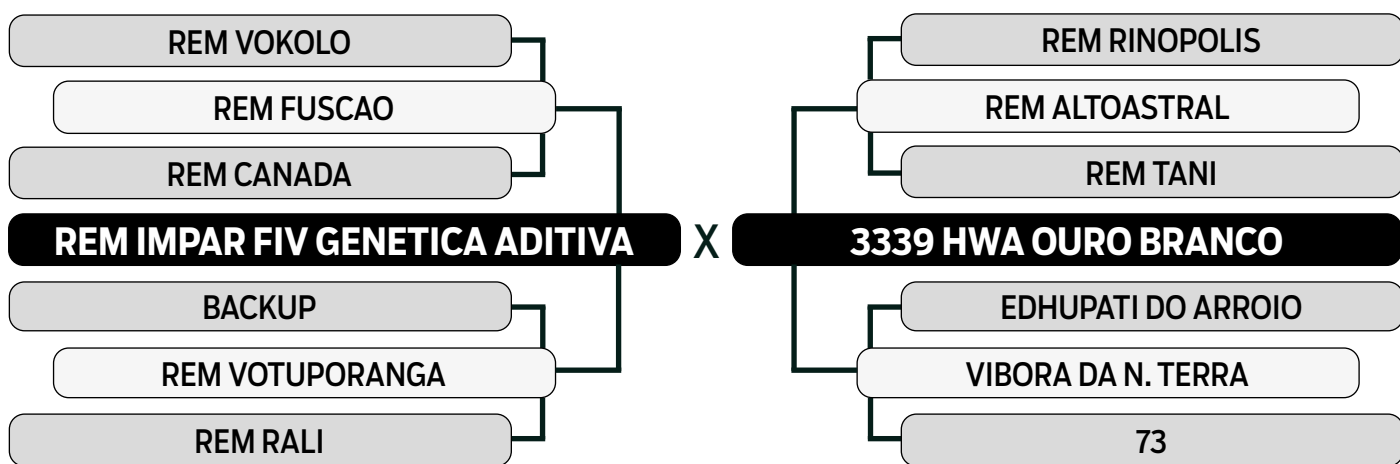

| | MGTe | MP120 | DP210 | DP450 | DPE365 | DPE450 | DAOL | DACAB | DSTAY | DPN |
|--------|-------|-------|-------|-------|--------|--------|------|-------|-------|------|
| TOP | 20.46 | 2.13 | 14.94 | 27.69 | 1.39 | 1.78 | 1.75 | -0.20 | 73.76 | 2.47 |
| INDICE | 10% | 18% | 2% | 2% | 3% | 2% | 18% | 83% | 24% | 100% |

| | iABCZ | PD-ED | PS-ED | PM-EM | TMD | IPP | STAY | PE-365 | AOL | ACAB | MAR | M |
|--------|-------|-------|-------|-------|------|--------|-------|--------|-------|-------|------|-------|
| DECA | 24.16 | 12.34 | 28.98 | 0.93 | 8.15 | -16.72 | 37.25 | 1.474 | 1.882 | 1.674 | 3.08 | 5.895 |
| INDICE | 1 | 1 | 1 | 4 | 1 | 1 | 1 | 1 | 1 | 1 | 1 | 1 |



CLIQUE AQUI



PARA VER O VÍDEO DO LOTE

LEILÃO FAZENDA

PAU D'ALHO

& CONVIDADOS

36

KAIRI HWA OURO BRANCO

SEXO: MACHO • REG: HWA 5404 • RAÇA: NELORE PO • NASC.: 13/08/2022

PESO: 610 KG • PE: 37 CM

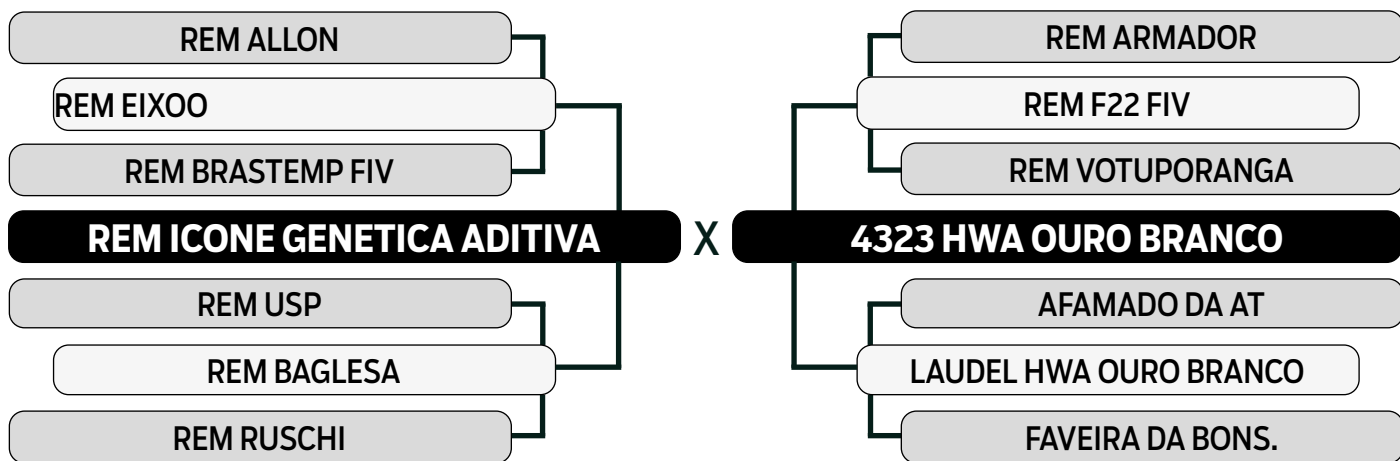

| | MGTe | MP120 | DP210 | DP450 | DPE365 | DPE450 | DAOL | DACAB | DSTAY | DPN |
|--------|-------|-------|-------|-------|--------|--------|------|-------|-------|-------|
| TOP | 21.15 | -1.20 | 10.74 | 19.22 | 0.76 | 0.76 | 1.99 | 0.69 | 88.70 | -0.36 |
| INDICE | 8% | 94% | 8% | 9% | 14% | 18% | 15% | 3% | 3% | 8% |

| | iABCZ | PD-ED | PS-ED | PM-EM | TMD | IPP | STAY | PE-365 | AOL | ACAB | MAR | M |
|--------|-------|-------|-------|-------|------|--------|-------|--------|-------|-------|------|-------|
| DECA | 20.99 | 4.03 | 12.35 | -1.23 | 1.73 | -39.31 | 46.75 | 0.372 | 1.636 | 4.889 | 1.98 | 3.360 |
| INDICE | 1 | 3 | 1 | 9 | 5 | 1 | 1 | 3 | 2 | 1 | 1 | 1 |



CLIQUE AQUI



PARA VER O VÍDEO DO LOTE

LEILÃO FAZENDA

PAU D'ALHO

& CONVIDADOS

37

KARTI HWA OURO BRANCO

SEXO: MACHO • REG: HWA 5501 • RAÇA: NELORE PO • NASC.: 28/08/2022

PESO: 705 KG • PE: 39 CM

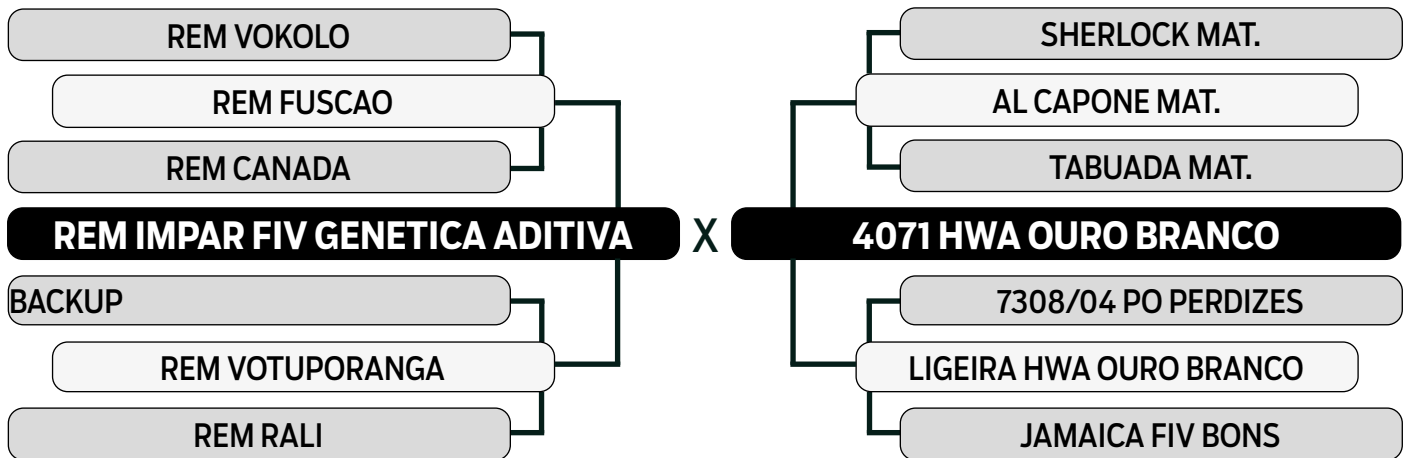

| | MGTe | MP120 | DP210 | DP450 | DPE365 | DPE450 | DAOL | DACAB | DSTAY | DPN |
|--------|-------|-------|-------|-------|--------|--------|------|-------|-------|------|
| TOP | 22.76 | 4.00 | 12.01 | 25.89 | 1.64 | 1.68 | 2.54 | -0.18 | 81.96 | 3.21 |
| INDICE | 6% | 3% | 6% | 3% | 2% | 3% | 10% | 81% | 10% | 100% |

| | iABCZ | PD-ED | PS-ED | PM-EM | TMD | IPP | STAY | PE-365 | AOL | ACAB | MAR | M |
|--------|-------|-------|-------|-------|------|--------|-------|--------|-------|-------|------|-------|
| DECA | 22.73 | 12.06 | 22.07 | 3.59 | 9.98 | -21.44 | 34.46 | 1.684 | 3.139 | 1.386 | 1.77 | 3.068 |
| INDICE | 1 | 1 | 1 | 1 | 1 | 1 | 2 | 1 | 1 | 1 | 1 | 1 |



CLIQUE AQUI



PARA VER O VÍDEO DO LOTE

LEILÃO FAZENDA

PAU D'ALHO

& CONVIDADOS

38

KILOWATT HWA OURO BRANCO

SEXO: MACHO • REG: HWA 5675 • RAÇA: NELORE PO • NASC.: 09/11/2022

PESO: 690 KG • PE: 37 CM

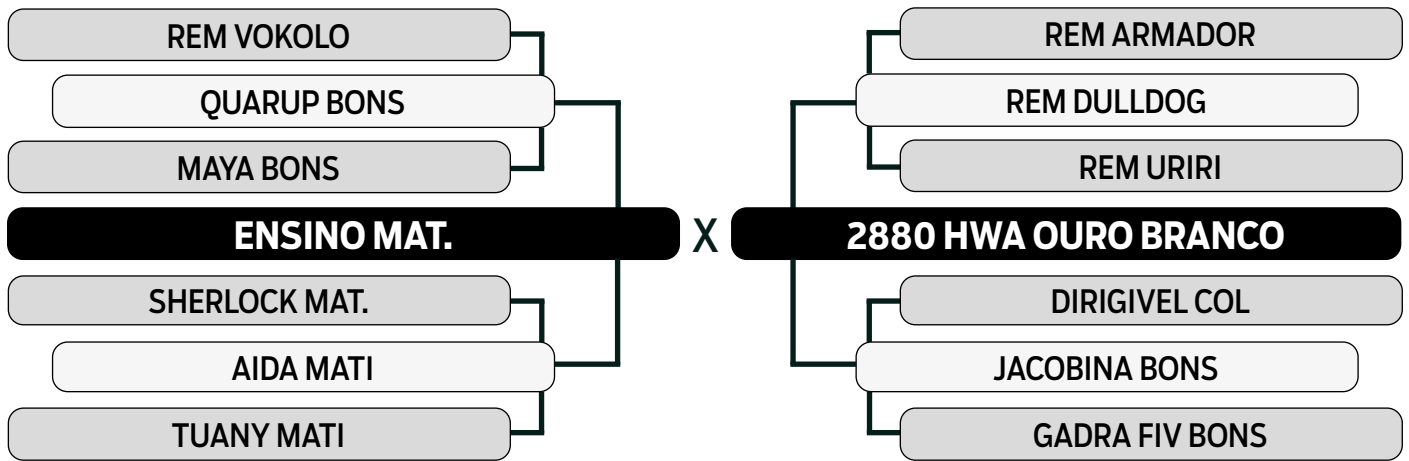

| | MGTe | MP120 | DP210 | DP450 | DPE365 | DPE450 | DAOL | DACAB | DSTAY | DPN |
|--------|-------|-------|-------|-------|--------|--------|------|-------|-------|------|
| TOP | 22.57 | 0.65 | 13.34 | 22.53 | 1.29 | 1.47 | 1.52 | 0.45 | 85.65 | 1.34 |
| INDICE | 6% | 52% | 4% | 5% | 4% | 5% | 21% | 6% | 5% | 92% |

| | iABCZ | PD-ED | PS-ED | PM-EM | TMD | IPP | STAY | PE-365 | AOL | ACAB | MAR | M |
|--------|-------|-------|-------|-------|------|--------|-------|--------|-------|-------|-------|-------|
| DECA | 26.60 | 10.23 | 20.64 | 2.08 | 8.37 | -31.58 | 42.83 | 1.669 | 2.492 | 1.399 | -1.28 | 3.635 |
| INDICE | 1 | 1 | 1 | 2 | 1 | 1 | 1 | 1 | 1 | 1 | 10 | 1 |



CLIQUE AQUI  **PARA VER O VÍDEO DO LOTE**

LEILÃO FAZENDA

PAU D'ALHO

& CONVIDADOS

39

KAMAKAN HWA OURO BRANCO

SEXO: MACHO • REG: HWA 5442 • RAÇA: NELORE PO • NASC.: 18/08/2022

PESO: 730 KG • PE: 36 CM

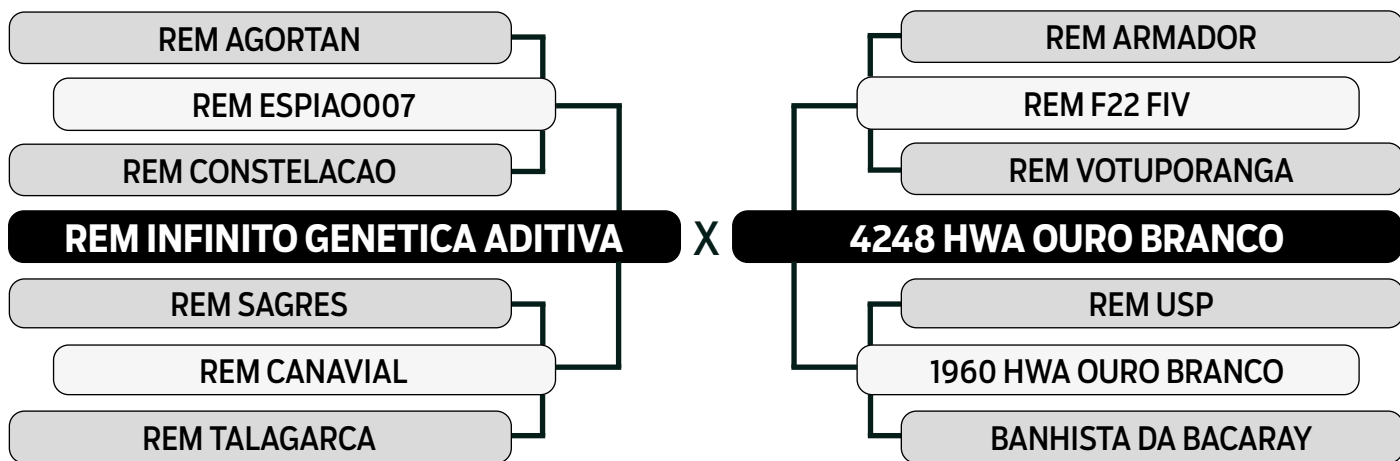

| | MGTe | MP120 | DP210 | DP450 | DPE365 | DPE450 | DAOL | DACAB | DSTAY | DPN |
|--------|-------|-------|-------|-------|--------|--------|------|-------|-------|------|
| TOP | 26.94 | 1.57 | 14.47 | 25.03 | 1.00 | 1.38 | 7.51 | 0.17 | 78.71 | 1.74 |
| INDICE | 2% | 28% | 3% | 3% | 8% | 6% | 0.1% | 18% | 15% | 97% |

| | iABCZ | PD-ED | PS-ED | PM-EM | TMD | IPP | STAY | PE-365 | AOL | ACAB | MAR | M |
|--------|-------|-------|-------|-------|------|--------|-------|--------|-------|-------|------|-------|
| DECA | 23.73 | 14.54 | 25.95 | 1.64 | 9.15 | -28.74 | 34.89 | 1.096 | 6.152 | 4.032 | 3.29 | 5.132 |
| INDICE | 1 | 1 | 1 | 2 | 1 | 1 | 2 | 1 | 1 | 1 | 1 | 1 |



CLIQUE AQUI



PARA VER O VÍDEO DO LOTE

LEILÃO FAZENDA

PAU D'ALHO

& CONVIDADOS

40

KENDO HWA OURO BRANCO

SEXO: MACHO • REG: HWA 5595 • RAÇA: NELORE PO • NASC.: 01/10/2022

PESO: 728 KG • PE: 36 CM

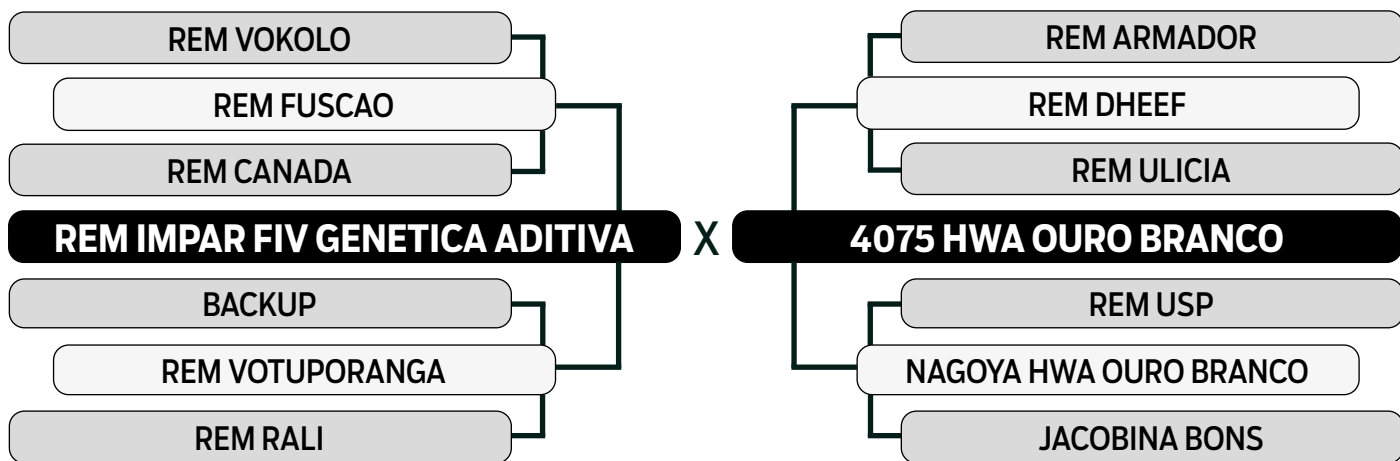

| | MGTe | MP120 | DP210 | DP450 | DPE365 | DPE450 | DAOL | DACAB | DSTAY | DPN |
|--------|-------|-------|-------|-------|--------|--------|------|-------|-------|------|
| TOP | 29.06 | 0.75 | 22.34 | 40.30 | 1.06 | 1.26 | 4.64 | 0.22 | 81.47 | 3.81 |
| INDICE | 1% | 49% | 0.1% | 0.1% | 7% | 7% | 2% | 15% | 11% | 100% |

| | iABCZ | PD-ED | PS-ED | PM-EM | TMD | IPP | STAY | PE-365 | AOL | ACAB | MAR | M |
|--------|-------|-------|-------|-------|-------|--------|-------|--------|-------|-------|------|-------|
| DECA | 29.83 | 21.74 | 39.00 | 1.42 | 12.53 | -13.75 | 35.31 | 1.238 | 5.475 | 1.694 | 1.30 | 5.640 |
| INDICE | 1 | 1 | 1 | 3 | 1 | 2 | 2 | 1 | 1 | 1 | 1 | 1 |



CLIQUE AQUI



PARA VER O VÍDEO DO LOTE

LEILÃO FAZENDA

PAU D'ALHO

& CONVIDADOS

41

KANON HWA OURO BRANCO

SEXO: MACHO • REG: HWA 5462 • RAÇA: NELORE PO • NASC.: 19/08/2022

PESO: 670 KG • PE: 38.5 CM

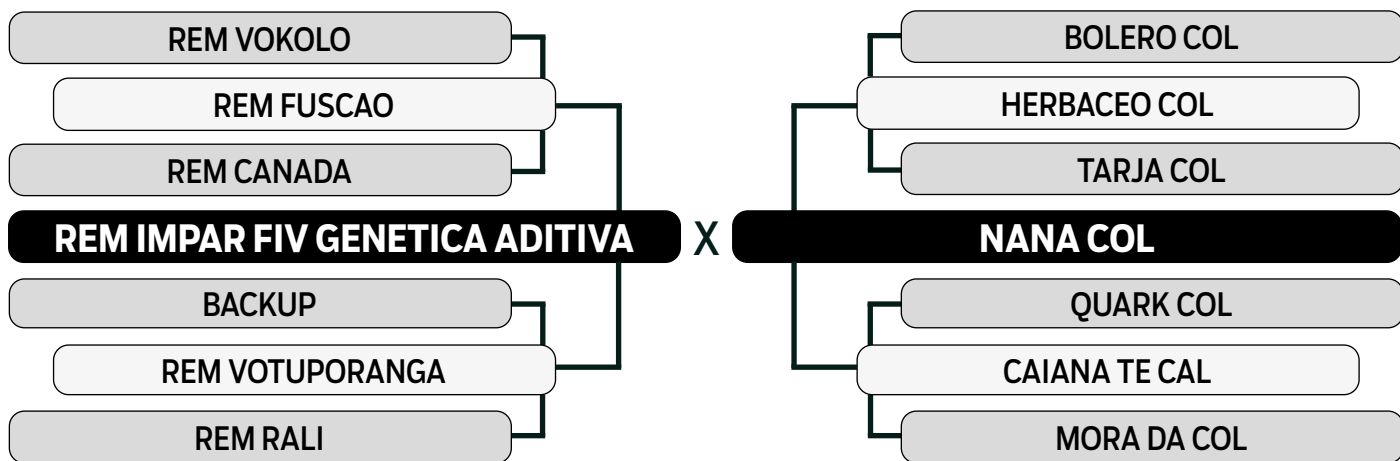

| | MGTe | MP120 | DP210 | DP450 | DPE365 | DPE450 | DAOL | DACAB | DSTAY | DPN |
|--------|-------|-------|-------|-------|--------|--------|------|-------|-------|------|
| TOP | 18.14 | 0.91 | 10.11 | 17.22 | 1.10 | 1.47 | 3.27 | 0.15 | 80.11 | 2.60 |
| INDICE | 15% | 44% | 9% | 12% | 7% | 5% | 5% | 20% | 13% | 100% |

| | iABCZ | PD-ED | PS-ED | PM-EM | TMD | IPP | STAY | PE-365 | AOL | ACAB | MAR | M |
|--------|-------|-------|-------|-------|------|--------|-------|--------|-------|-------|------|-------|
| DECA | 19.21 | 10.15 | 18.90 | 0.78 | 6.46 | -16.07 | 36.99 | 1.242 | 3.450 | 1.542 | 1.57 | 4.718 |
| INDICE | 1 | 1 | 1 | 4 | 1 | 1 | 1 | 1 | 1 | 1 | 1 | 1 |



CLIQUE AQUI



PARA VER O VÍDEO DO LOTE

LEILÃO FAZENDA

PAU D'ALHO

& CONVIDADOS

42

KATHANO HWA OURO BRANCO

SEXO: MACHO • REG: HWA 5533 • RAÇA: NELORE PO • NASC.: 18/09/2022

PESO: 640 KG • PE: 35 CM

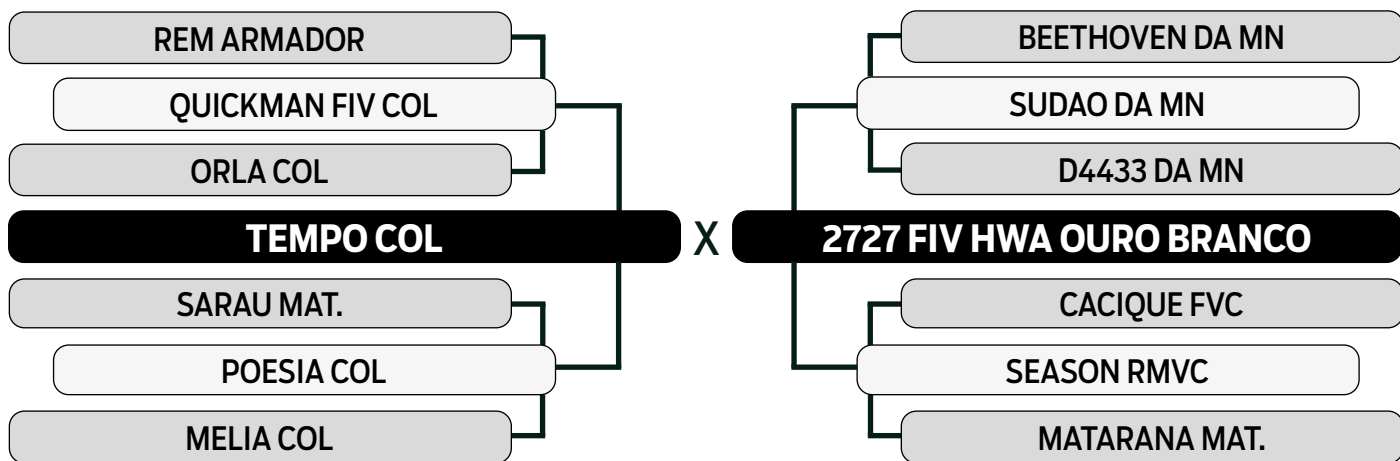

| | MGTe | MP120 | DP210 | DP450 | DPE365 | DPE450 | DAOL | DACAB | DSTAY | DPN |
|--------|-------|-------|-------|-------|--------|--------|------|-------|-------|------|
| TOP | 24.62 | -0.22 | 12.42 | 18.72 | 0.38 | 0.01 | 6.58 | 0.02 | 87.88 | 1.96 |
| INDICE | 4% | 79% | 5% | 10% | 28% | 56% | 0.1% | 40% | 3% | 98% |

| | iABCZ | PD-ED | PS-ED | PM-EM | TMD | IPP | STAY | PE-365 | AOL | ACAB | MAR | M |
|--------|-------|-------|-------|-------|------|-------|-------|--------|-------|--------|-------|-------|
| DECA | 15.81 | 9.58 | 17.42 | -1.48 | 2.20 | -3.34 | 41.11 | 0.366 | 4.982 | -0.128 | -1.08 | 4.985 |
| INDICE | 1 | 1 | 1 | 9 | 4 | 5 | 1 | 3 | 1 | 6 | 9 | 1 |



CLIQUE AQUI



PARA VER O VÍDEO DO LOTE

LEILÃO FAZENDA

PAU D'ALHO

& CONVIDADOS

43

KARDHEIK HWA OURO BRANCO

SEXO: MACHO • REG: HWA 5494 • RAÇA: NELORE PO • NASC.: 26/08/2022

PESO: 670 KG • PE: 36 CM

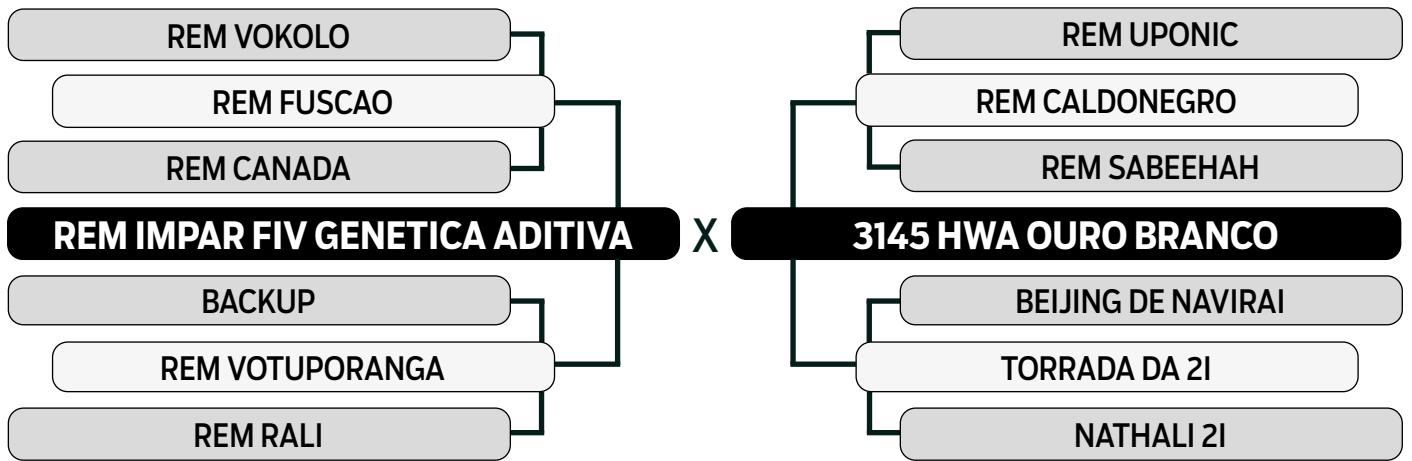

| | MGTe | MP120 | DP210 | DP450 | DPE365 | DPE450 | DAOL | DACAB | DSTAY | DPN |
|--------|-------|-------|-------|-------|--------|--------|------|-------|-------|------|
| TOP | 18.55 | 1.54 | 8.07 | 17.09 | 0.58 | 0.50 | 2.15 | 0.18 | 80.49 | 2.39 |
| INDICE | 14% | 29% | 15% | 13% | 20% | 26% | 13% | 17% | 12% | 100% |

| | iABCZ | PD-ED | PS-ED | PM-EM | TMD | IPP | STAY | PE-365 | AOL | ACAB | MAR | M |
|--------|-------|-------|-------|-------|------|--------|-------|--------|-------|-------|------|-------|
| DECA | 18.06 | 7.75 | 14.85 | 1.90 | 5.97 | -24.06 | 37.18 | 0.599 | 1.958 | 2.179 | 1.36 | 2.316 |
| INDICE | 1 | 1 | 1 | 2 | 1 | 1 | 1 | 2 | 1 | 1 | 1 | 2 |



CLIQUE AQUI  **PARA VER O VÍDEO DO LOTE**

LEILÃO FAZENDA

PAU D'ALHO

& CONVIDADOS

44

KILDEER HWA OURO BRANCO

SEXO: MACHO • REG: HWA 5665 • RAÇA: NELORE PO • NASC.: 06/11/2022

PESO: 670 KG • PE: 38.5 CM

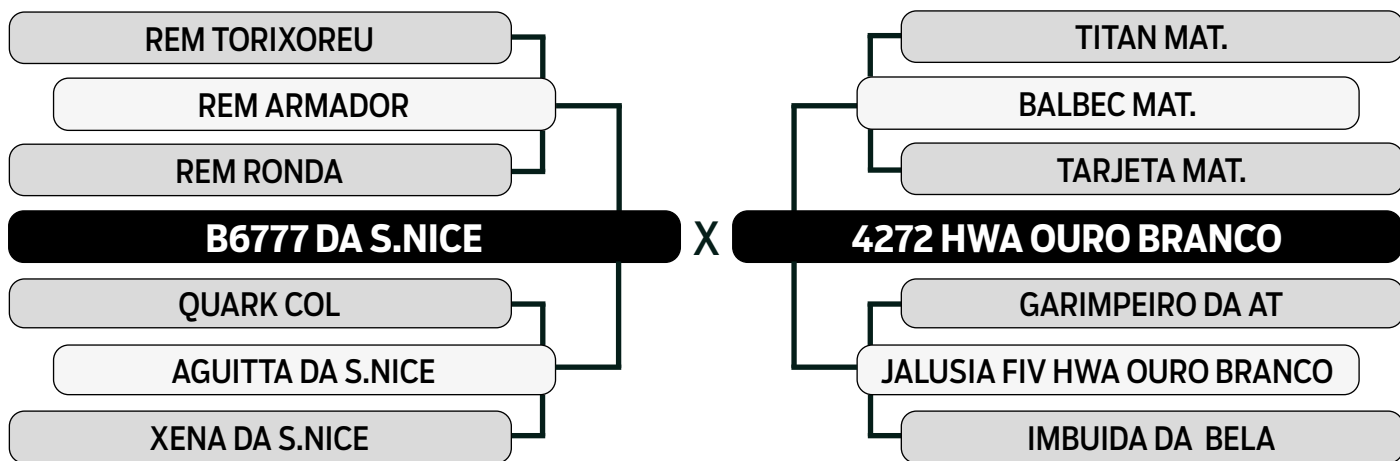

| | MGTe | MP120 | DP210 | DP450 | DPE365 | DPE450 | DAOL | DACAB | DSTAY | DPN |
|------------|-------|-------|-------|-------|--------|--------|------|-------|-------|------|
| TOP ÍNDICE | 24.60 | 5.67 | 10.73 | 26.96 | 1.50 | 1.54 | 2.98 | 0.26 | 87.55 | 1.57 |
| | 4% | 0.5% | 8% | 2% | 2% | 4% | 7% | 12% | 3% | 96% |

| | iABCZ | PD-ED | PS-ED | PM-EM | TMD | IPP | STAY | PE-365 | AOL | ACAB | MAR | M |
|-------------|-------|-------|-------|-------|-------|--------|-------|--------|-------|-------|-------|-------|
| DECA ÍNDICE | 23.96 | 8.76 | 23.91 | 6.74 | 13.88 | -12.78 | 37.71 | 1.267 | 3.199 | 0.848 | -0.62 | 3.346 |
| | 1 | 1 | 1 | 1 | 1 | 2 | 1 | 1 | 1 | 3 | 8 | 1 |



CLIQUE AQUI



PARA VER O VÍDEO DO LOTE

LEILÃO FAZENDA

PAU D'ALHO

& CONVIDADOS

45

KATAL HWA OURO BRANCO

SEXO: MACHO • REG: HWA 5532 • RAÇA: NELORE PO • NASC.: 18/09/2022

PESO: 630 KG • PE: 42.5 CM

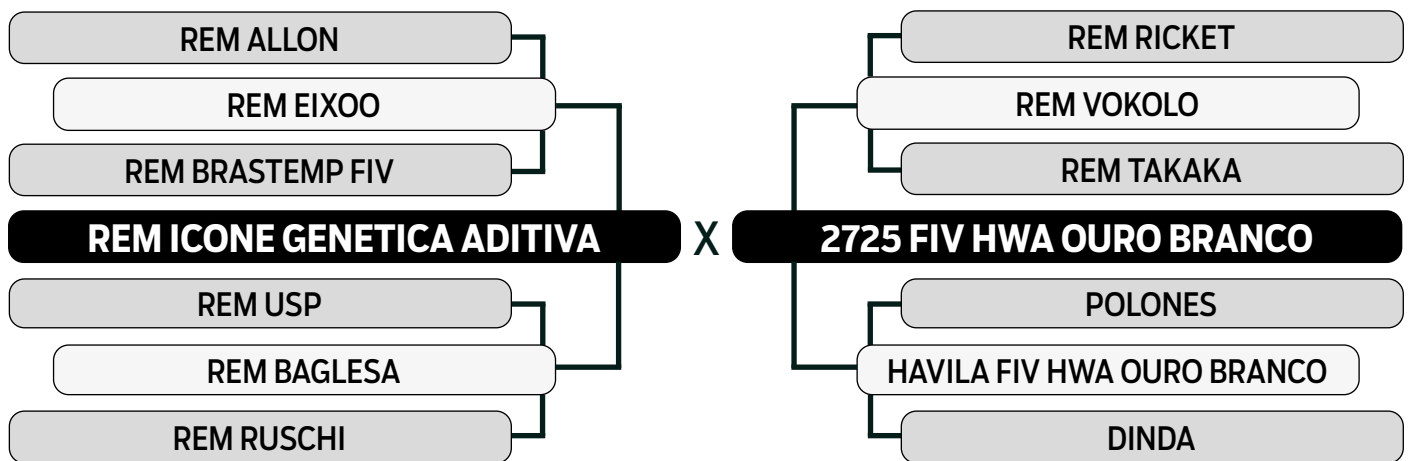

| | MGTe | MP120 | DP210 | DP450 | DPE365 | DPE450 | DAOL | DACAB | DSTAY | DPN |
|--------|-------|-------|-------|-------|--------|--------|------|-------|-------|------|
| TOP | 22.06 | 0.63 | 10.79 | 20.08 | 1.44 | 1.70 | 4.15 | 0.41 | 85.48 | 1.44 |
| INDICE | 7% | 52% | 8% | 8% | 3% | 3% | 3% | 7% | 5% | 94% |

| | iABCZ | PD-ED | PS-ED | PM-EM | TMD | IPP | STAY | PE-365 | AOL | ACAB | MAR | M |
|--------|-------|-------|-------|-------|------|--------|-------|--------|-------|-------|------|-------|
| DECA | 17.87 | 8.45 | 15.22 | 1.82 | 6.66 | -18.72 | 36.49 | 1.119 | 4.698 | 1.925 | 1.75 | 4.874 |
| INDICE | 1 | 1 | 1 | 2 | 1 | 1 | 1 | 1 | 1 | 1 | 1 | 1 |



CLIQUE AQUI



PARA VER O VÍDEO DO LOTE

LEILÃO FAZENDA

PAU D'ALHO

& CONVIDADOS

46

KAVANGO HWA OURO BRANCO

SEXO: MACHO • REG: HWA 5545 • RAÇA: NELORE PO • NASC.: 22/09/2022

PESO: 658 KG • PE: 38 CM

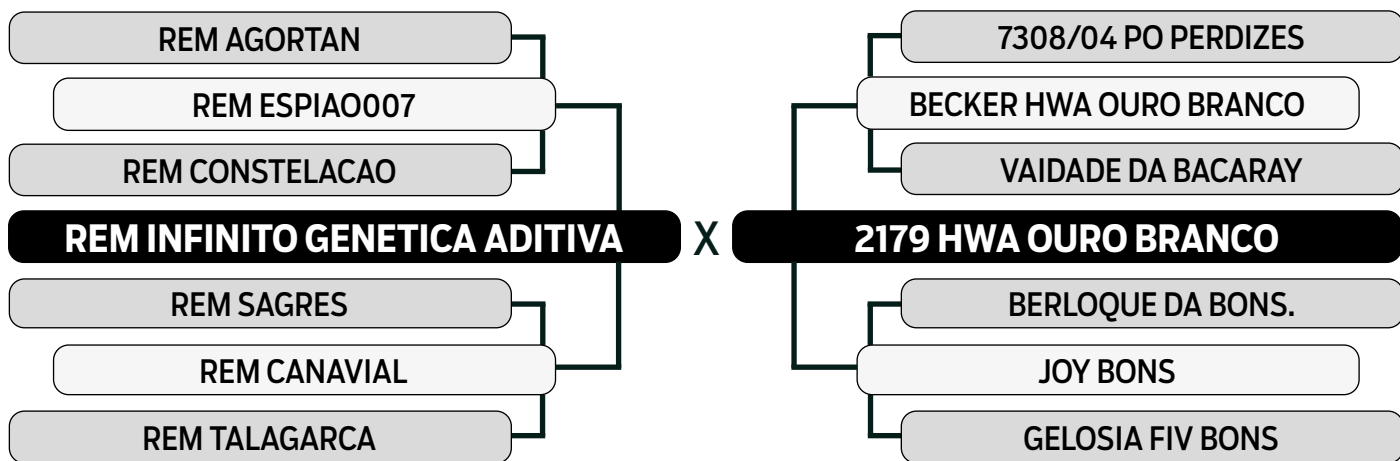

| | MGTe | MP120 | DP210 | DP450 | DPE365 | DPE450 | DAOL | DACAB | DSTAY | DPN |
|--------|-------|-------|-------|-------|--------|--------|------|-------|-------|-------|
| TOP | 27.31 | 2.62 | 12.99 | 27.95 | 1.32 | 1.64 | 4.28 | 0.48 | 87.42 | -0.10 |
| INDEXE | 2% | 11% | 4% | 2% | 4% | 3% | 2% | 5% | 3% | 16% |

| | iABCZ | PD-ED | PS-ED | PM-EM | TMD | IPP | STAY | PE-365 | AOL | ACAB | MAR | M |
|--------|-------|-------|-------|-------|------|--------|-------|--------|-------|-------|------|-------|
| DECA | 23.93 | 10.54 | 24.42 | 0.83 | 6.92 | -22.73 | 41.28 | 0.923 | 3.838 | 2.882 | 0.73 | 4.272 |
| INDEXE | 1 | 1 | 1 | 4 | 1 | 1 | 1 | 1 | 1 | 1 | 2 | 1 |



CLIQUE AQUI



PARA VER O VÍDEO DO LOTE

LEILÃO FAZENDA

PAU D'ALHO

& CONVIDADOS

47

KAORU HWA OURO BRANCO

SEXO: MACHO • REG: HWA 5482 • RAÇA: NELORE PO • NASC.: 23/08/2022

PESO: 730 KG • PE: 39.5 CM

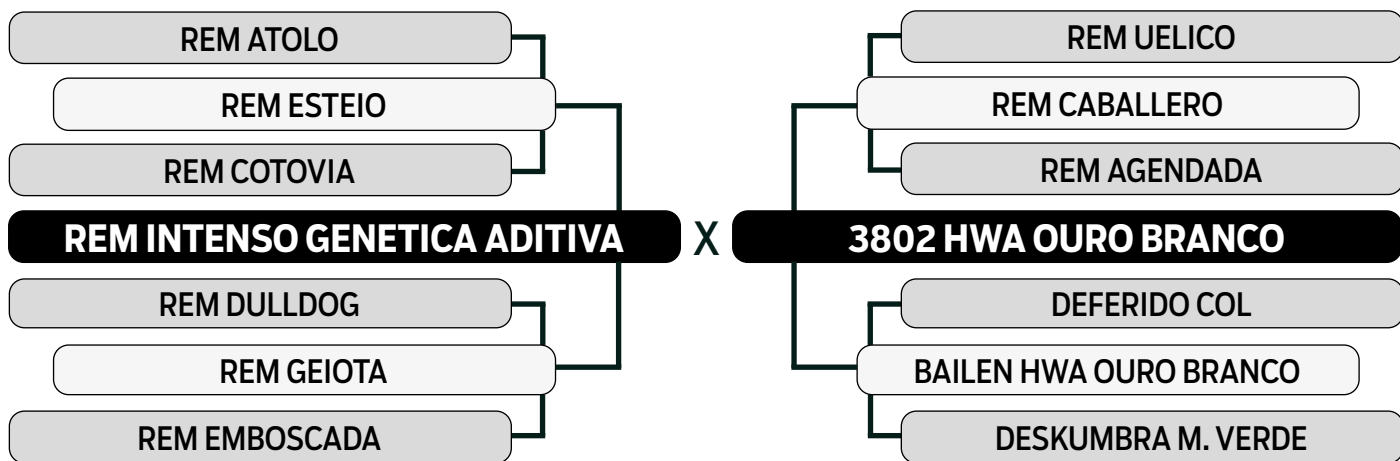

| | MGTe | MP120 | DP210 | DP450 | DPE365 | DPE450 | DAOL | DACAB | DSTAY | DPN |
|--------|-------|-------|-------|-------|--------|--------|------|-------|-------|------|
| TOP | 22.58 | 5.40 | 12.88 | 32.01 | 1.50 | 1.67 | 1.72 | 0.28 | 72.86 | 0.68 |
| INDICE | 6% | 1% | 4% | 1% | 2% | 3% | 18% | 12% | 26% | 66% |

| | iABCZ | PD-ED | PS-ED | PM-EM | TMD | IPP | STAY | PE-365 | AOL | ACAB | MAR | M |
|--------|-------|-------|-------|-------|-------|--------|-------|--------|-------|-------|------|-------|
| DECA | 25.91 | 9.06 | 31.64 | 5.94 | 12.80 | -21.58 | 34.65 | 1.562 | 1.811 | 1.112 | 0.31 | 3.272 |
| INDICE | 1 | 1 | 1 | 1 | 1 | 1 | 2 | 1 | 2 | 2 | 4 | 1 |



CLIQUE AQUI



PARA VER O VÍDEO DO LOTE

LEILÃO FAZENDA

PAU D'ALHO

& CONVIDADOS

48

KEO HWA OURO BRANCO

SEXO: MACHO • REG: HWA 5610 • RAÇA: NELORE PO • NASC.: 14/10/2022

PESO: 690 KG • PE: 40 CM

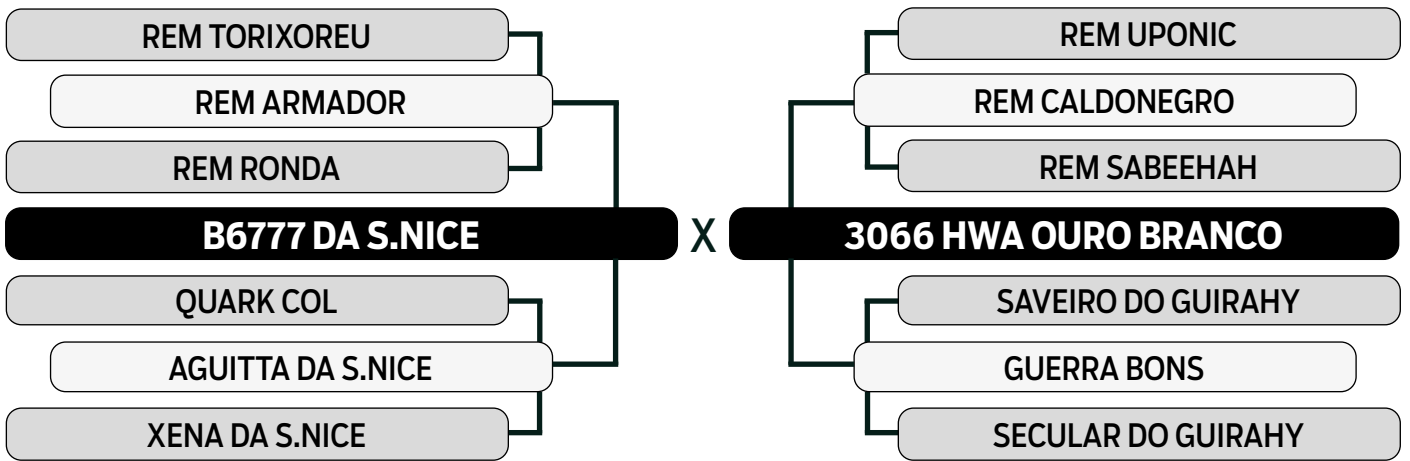

| | MGTe | MP120 | DP210 | DP450 | DPE365 | DPE450 | DAOL | DACAB | DSTAY | DPN |
|--------|-------|-------|-------|-------|--------|--------|------|-------|-------|------|
| TOP | 31.15 | 4.65 | 21.91 | 39.73 | 1.00 | 1.01 | 6.45 | 0.35 | 86.18 | 2.23 |
| INDICE | 0.5% | 2% | 0.1% | 0.1% | 8% | 12% | 0.5% | 9% | 5% | 99% |

| | iABCZ | PD-ED | PS-ED | PM-EM | TMD | IPP | STAY | PE-365 | AOL | ACAB | MAR | M |
|--------|-------|-------|-------|-------|-------|--------|-------|--------|-------|--------|------|-------|
| DECA | 36.91 | 19.91 | 36.40 | 7.76 | 18.19 | -27.69 | 40.13 | 1.298 | 5.835 | -0.289 | 0.58 | 2.826 |
| INDICE | 1 | 1 | 1 | 1 | 1 | 1 | 1 | 1 | 1 | 7 | 3 | 1 |



CLIQUE AQUI  **PARA VER O VÍDEO DO LOTE**

LEILÃO FAZENDA
PAU D'ALHO
 & CONVIDADOS

49

KINDERHOOK HWA OURO BRANCO

SEXO: MACHO • REG: HWA 5684 • RAÇA: NELORE PO • NASC.: 11/11/2022

PESO: 660 KG • PE: 38.5 CM

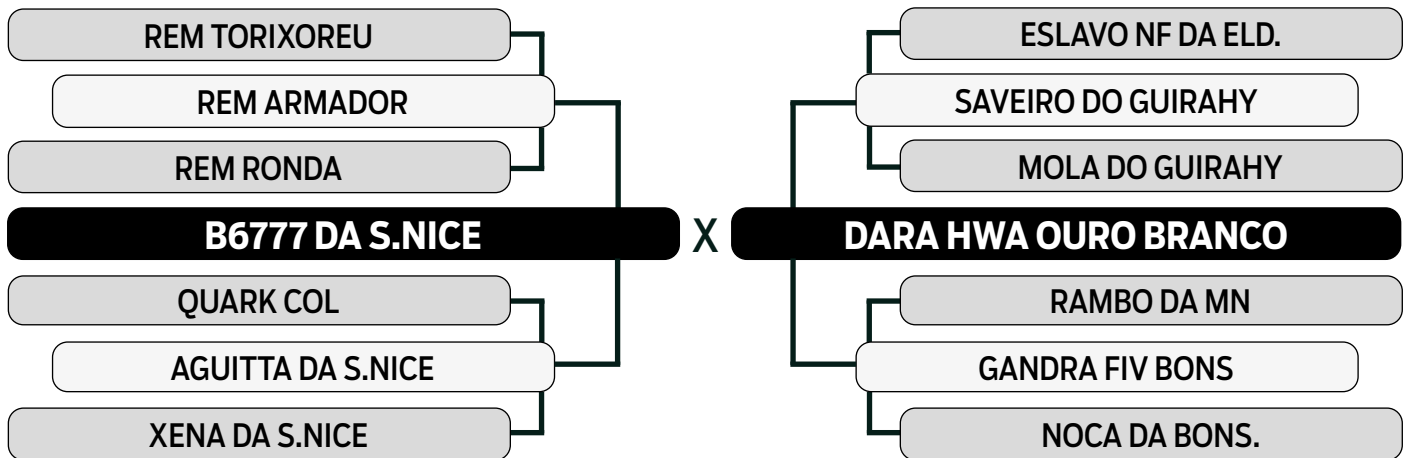

| | MGTe | MP120 | DP210 | DP450 | DPE365 | DPE450 | DAOL | DACAB | DSTAY | DPN |
|--------|-------|-------|-------|-------|--------|--------|------|-------|-------|------|
| TOP | 18.91 | 5.03 | 10.85 | 21.91 | 1.17 | 1.12 | 1.96 | -0.17 | 80.37 | 2.13 |
| INDICE | 13% | 1% | 8% | 6% | 6% | 10% | 15% | 79% | 12% | 99% |

| | iABCZ | PD-ED | PS-ED | PM-EM | TMD | IPP | STAY | PE-365 | AOL | ACAB | MAR | M |
|--------|-------|-------|-------|-------|------|--------|-------|--------|-------|-------|-------|-------|
| DECA | 18.30 | 11.24 | 16.81 | 3.05 | 9.54 | -12.27 | 34.85 | 1.079 | 2.955 | 0.862 | -0.37 | 0.899 |
| INDICE | 1 | 1 | 1 | 1 | 1 | 2 | 2 | 1 | 1 | 2 | 7 | 4 |



CLIQUE AQUI



PARA VER O VÍDEO DO LOTE

LEILÃO FAZENDA

PAU D'ALHO

& CONVIDADOS

50

KANKAN HWA OURO BRANCO

SEXO: MACHO • REG: HWA 5458 • RAÇA: NELORE PO • NASC.: 19/08/2022

PESO: 630 KG • PE: 36 CM

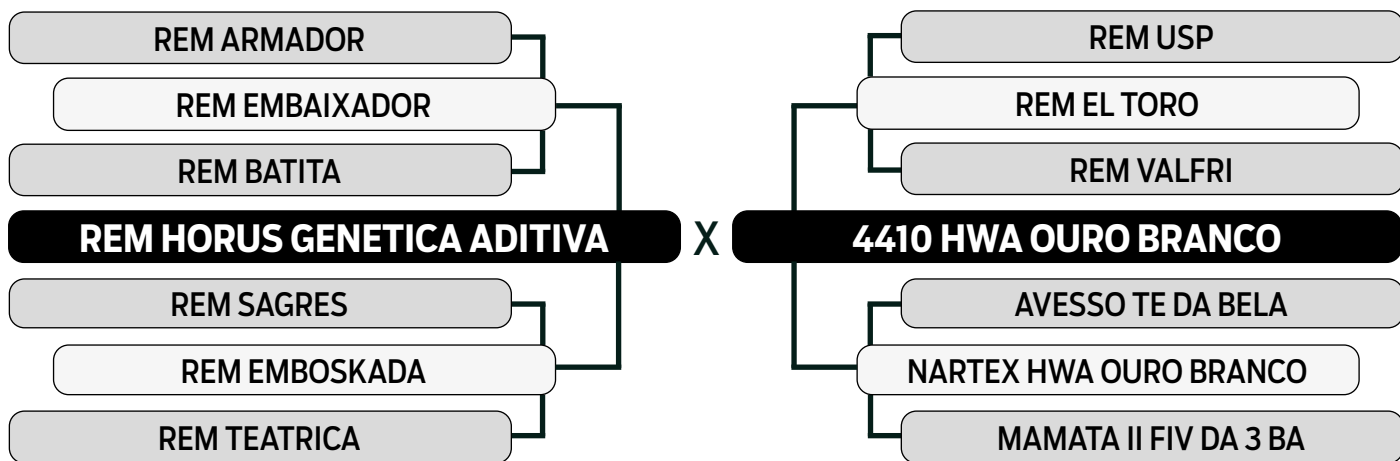

| | MGTe | MP120 | DP210 | DP450 | DPE365 | DPE450 | DAOL | DACAB | DSTAY | DPN |
|------------|-------|-------|-------|-------|--------|--------|------|-------|-------|------|
| TOP ÍNDICE | 24.49 | 7.67 | 10.57 | 24.18 | 1.87 | 1.77 | 2.17 | 0.43 | 74.91 | 1.06 |
| | 4% | 0.1% | 8% | 4% | 1% | 3% | 13% | 7% | 22% | 85% |

| | iABCZ | PD-ED | PS-ED | PM-EM | TMD | IPP | STAY | PE-365 | AOL | ACAB | MAR | M |
|-------------|-------|-------|-------|-------|-------|-------|-------|--------|-------|-------|-------|-------|
| DECA ÍNDICE | 23.18 | 9.14 | 20.60 | 8.72 | 15.19 | -2.46 | 37.42 | 1.759 | 2.767 | 1.411 | -1.87 | 4.364 |
| | 1 | 1 | 1 | 1 | 1 | 5 | 1 | 1 | 1 | 1 | 10 | 1 |



CLIQUE AQUI



PARA VER O VÍDEO DO LOTE

LEILÃO FAZENDA

PAU D'ALHO

& CONVIDADOS

51

KANRIN HWA OURO BRANCO

SEXO: MACHO • REG: HWA 5464 • RAÇA: NELORE PO • NASC.: 20/08/2022

PESO: 650 KG • PE: 40 CM

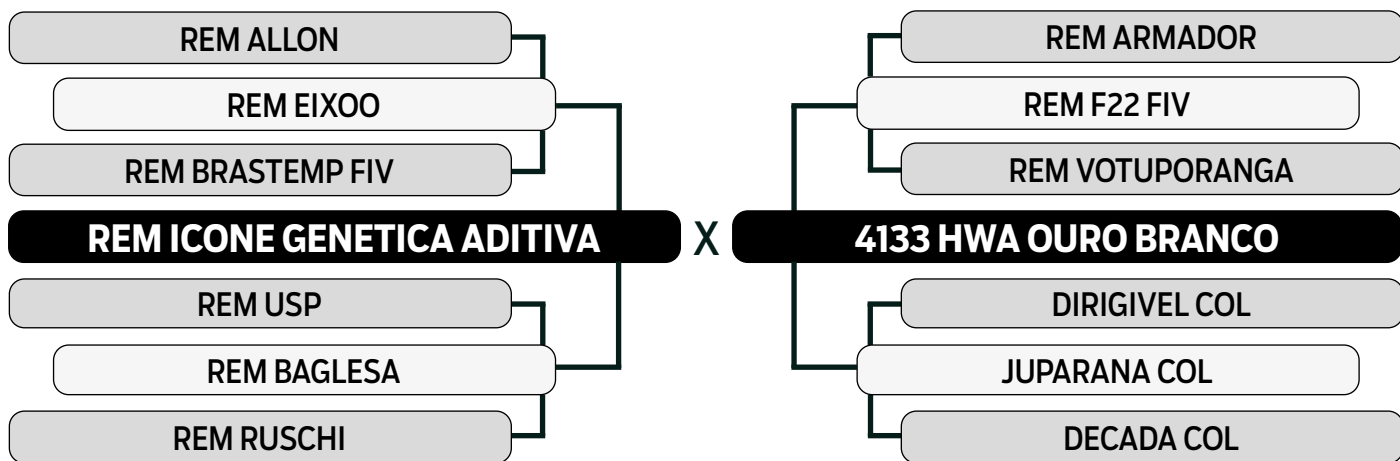

| | MGTe | MP120 | DP210 | DP450 | DPE365 | DPE450 | DAOL | DACAB | DSTAY | DPN |
|--------|-------|-------|-------|-------|--------|--------|------|-------|-------|------|
| TOP | 26.19 | 3.96 | 13.16 | 24.25 | 1.12 | 1.53 | 2.39 | 0.28 | 91.59 | 0.10 |
| INDICE | 2% | 3% | 4% | 4% | 6% | 4% | 11% | 12% | 1% | 29% |

| | iABCZ | PD-ED | PS-ED | PM-EM | TMD | IPP | STAY | PE-365 | AOL | ACAB | MAR | M |
|--------|-------|-------|-------|-------|------|--------|-------|--------|-------|-------|------|-------|
| DECA | 26.82 | 10.15 | 20.51 | 3.19 | 9.48 | -31.13 | 43.58 | 0.927 | 2.712 | 3.096 | 0.80 | 4.249 |
| INDICE | 1 | 1 | 1 | 1 | 1 | 1 | 1 | 1 | 1 | 1 | 2 | 1 |



CLIQUE AQUI



PARA VER O VÍDEO DO LOTE

LEILÃO FAZENDA

PAU D'ALHO

& CONVIDADOS

52

KANTORO HWA OURO BRANCO

SEXO: MACHO • REG: HWA 5474 • RAÇA: NELORE PO • NASC.: 21/08/2022

PESO: 668 KG • PE: 41 CM

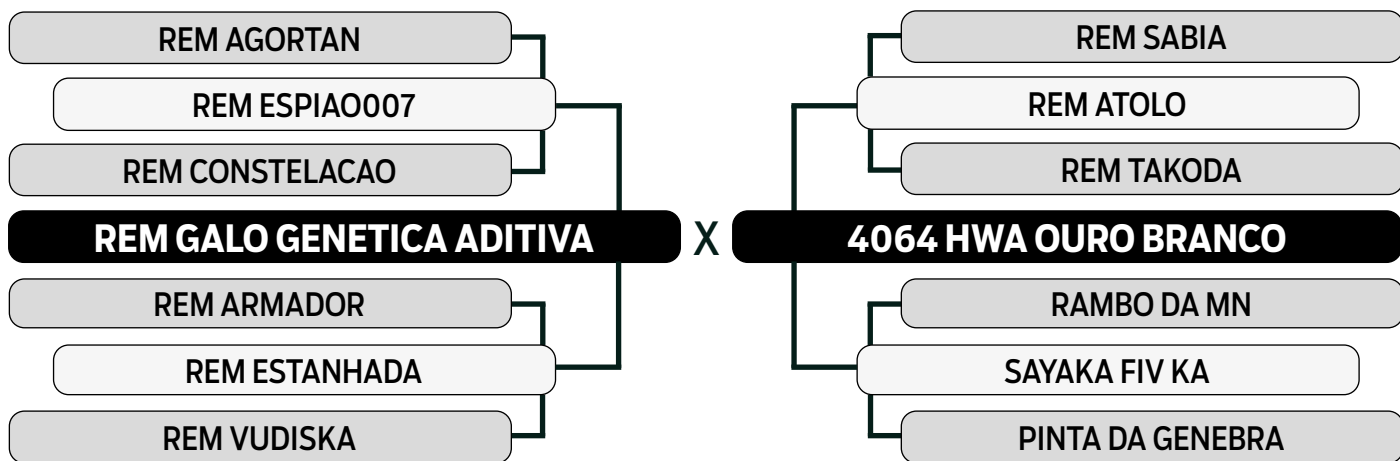

| | MGTe | MP120 | DP210 | DP450 | DPE365 | DPE450 | DAOL | DACAB | DSTAY | DPN |
|--------|-------|-------|-------|-------|--------|--------|------|-------|-------|------|
| TOP | 24.04 | 4.42 | 8.93 | 22.66 | 1.86 | 2.55 | 2.70 | 0.94 | 88.24 | 0.83 |
| INDICE | 4% | 2% | 12% | 5% | 1% | 0.5% | 9% | 1% | 3% | 74% |

| | iABCZ | PD-ED | PS-ED | PM-EM | TMD | IPP | STAY | PE-365 | AOL | ACAB | MAR | M |
|--------|-------|-------|-------|-------|------|--------|-------|--------|-------|-------|------|-------|
| DECA | 26.07 | 7.62 | 18.36 | 4.19 | 9.27 | -46.55 | 39.08 | 1.731 | 2.272 | 4.834 | 0.17 | 3.238 |
| INDICE | 1 | 1 | 1 | 1 | 1 | 1 | 1 | 1 | 1 | 1 | 5 | 1 |



CLIQUE AQUI



PARA VER O VÍDEO DO LOTE

LEILÃO FAZENDA

PAU D'ALHO

& CONVIDADOS

53

KARAOKE HWA OURO BRANCO

SEXO: MACHO • REG: HWA 5488 • RAÇA: NELORE PO • NASC.: 24/08/2022

PESO: 640 KG • PE: 39 CM

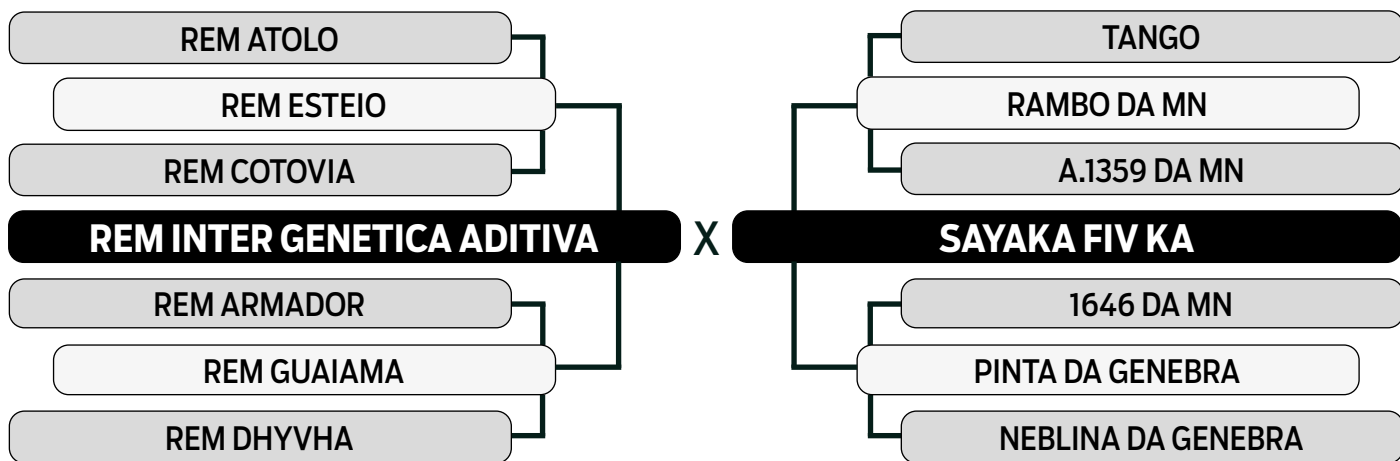

| | MGTe | MP120 | DP210 | DP450 | DPE365 | DPE450 | DAOL | DACAB | DSTAY | DPN |
|--------|-------|-------|-------|-------|--------|--------|------|-------|-------|------|
| TOP | 22.07 | 6.41 | 6.41 | 22.26 | 1.72 | 1.74 | 2.90 | 0.30 | 74.65 | 0.60 |
| INDICE | 7% | 0.5% | 23% | 6% | 1% | 3% | 7% | 11% | 22% | 61% |

| | iABCZ | PD-ED | PS-ED | PM-EM | TMD | IPP | STAY | PE-365 | AOL | ACAB | MAR | M |
|--------|-------|-------|-------|-------|------|--------|-------|--------|-------|-------|-------|-------|
| DECA | 24.22 | 6.92 | 17.57 | 5.37 | 9.85 | -31.74 | 39.19 | 1.841 | 2.820 | 2.867 | -0.49 | 1.409 |
| INDICE | 1 | 1 | 1 | 1 | 1 | 1 | 1 | 1 | 1 | 1 | 8 | 3 |



CLIQUE AQUI



PARA VER O VÍDEO DO LOTE